

TechniSat



DIGITRADIO 52 CD

CONTENTS

DEUTSCH.....	3-73
ENGLISH.....	75-145
FRANÇAIS	147-217
NEDERLANDS.....	219-289

Bedienungsanleitung

DIGITRADIO 52 CD

DAB+/UKW-Uhrenradio mit kabelloser Ladefunktion



DE

EN

FR

NL

TechniSat

1 Abbildungen

1.1 Tastenbelegung

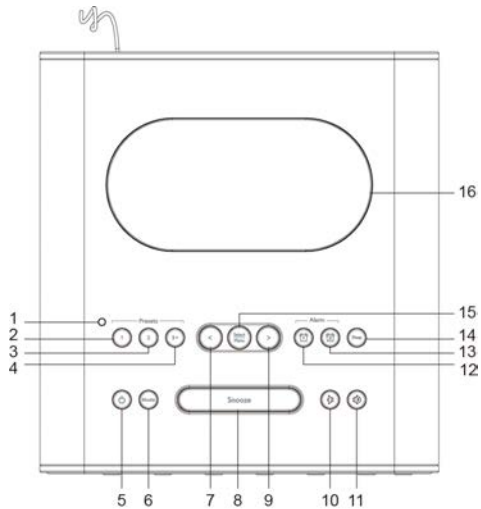

- 1 **Helligkeitssensor für Displaybeleuchtung**
- 2 **Favoritenspeicher 1**
- 3 **Favoritenspeicher 2**
- 4 **Favoritenspeicher 3+** (gedrückt halten für Speicherplätze 1...20)
- 5 **Ein/Standby**
- 6 **Moduswechsel** DAB+, FM, Bluetooth, CD und USB
- 7 **Pfeiltaste <** (Auswahl von Menüeinträgen und Optionen/Einstellungen)
- 8 **Snooze** (aktiviert die Schlummer-Funktion)
- 9 **Pfeiltaste >** (Auswahl von Menüeinträgen und Optionen/Einstellungen)
- 10 **Lautstärke leiser**
- 11 **Lautstärke lauter**
- 12 **Wecker 1** (einrichten/aktivieren des Weckers)
- 13 **Wecker 2** (einrichten/aktivieren des Weckers)
- 14 **Sleep** (aktiviert den Sleetimer)
- 15 **SELECT/MENU** Auswahl/Speichern einer Option/Funktion, öffnet das Menü
- 16 **Auflagefläche** für kabelloses Aufladen externer Geräte

DE

EN

FR

NL

1.2 Ansicht Front/Rückseite

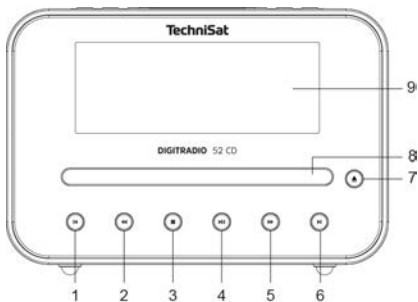

- 1 Titelsprung zurück
- 2 Zurückspulen
- 3 Stop
- 4 Wiedergabe/Pause
- 5 Vorspulen
- 6 Titelsprung vor
- 7 CD-Fach auf/zu
- 8 CD-Fach
- 9 Display

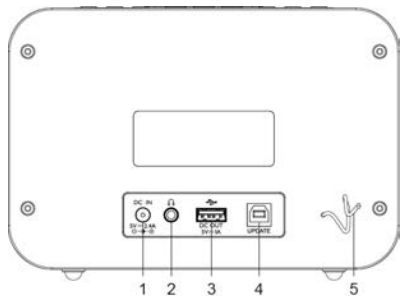

- 1 DC-IN 5V, 3A
- 2 Kopfhöreranschluss
- 3 DC-OUT 5V, 1A
- 4 Servicebuchse
- 5 Wurfantenne

2 Inhaltsverzeichnis

1	Abbildungen	4
1.1	Tastenbelegung	4
1.2	Ansicht Front/Rückseite.....	6
2	Inhaltsverzeichnis	7
3	Vorwort	12
3.1	Die Zielgruppe dieser Bedienungsanleitung.....	12
3.1.1	Bestimmungsgemäßer Gebrauch.....	12
3.2	Wichtige Hinweise.....	12
3.2.1	Sicherheit.....	13
3.2.2	Entsorgung.....	17
3.2.3	Rechtliche Hinweise.....	20
3.2.4	Servicehinweise.....	22
4	Aufstellen des Gerätes	23
5	Beschreibung des DIGITRADIO 52 CD	26
5.1	Der Lieferumfang	26
5.2	Die besonderen Eigenschaften des DIGITRADIO 52 CD	26
5.3	DIGITRADIO 52 CD zum Betrieb vorbereiten.....	27
5.3.1	Netzteil anschließen	27

DE

EN

FR

NL

5.3.2	Wurfantenne ausrichten.....	28
5.3.3	Kopfhörer benutzen.....	29
5.4	Allgemeine Geräte-Funktionen	29
5.4.1	Gerät einschalten.....	29
5.4.2	Gerät ausschalten.....	30
5.4.3	Lautstärke einstellen.....	30
5.4.4	Display.....	31
5.4.5	Displayanzeigen aufrufen.....	32
6	Menübedienung.....	33
7	Die DAB+ (Digital Radio)-Funktion.....	34
7.1	Was ist DAB+	34
7.1.1	Datenkomprimierung	34
7.1.2	Audio Stream	35
7.2	DAB+ (Digital Radio) Empfang	35
7.2.1	Vollständigen Suchlauf durchführen	36
7.2.2	Sender wählen.....	37
7.2.3	DAB+ -Sender auf einem Speicherplatz ablegen.....	37
7.2.4	DAB+ -Sender von einem Speicherplatz abrufen	38
7.2.5	Überschreiben/Löschen einer Programmplatz-Speicherung.....	38
7.2.6	Signalstärke.....	39
7.2.7	Manueller Suchlauf.....	40

7.2.8	Lautstärkeanpassung (DRC).....	41
7.2.9	Inaktive Sender löschen.....	41
8	FM (UKW)-Betrieb.....	42
8.1	UKW-Radiobetrieb einschalten.....	42
8.2	FM (UKW)-Empfang mit RDS-Informationen.....	42
8.3	Automatische Sendersuche	43
8.4	Manuelle Sendersuche	43
8.5	Suchlauf-Einstellung	44
8.6	Audio-Einstellung	44
8.7	UKW-Sender auf einem Speicherplatz ablegen.....	45
8.8	UKW-Sender von einem Speicherplatz abrufen	46
8.9	Überschreiben/Löschen einer Programmplatz-Speicherung.....	46
9	CD/MP3 Player	47
9.1	Allgemeine Informationen zu CD's/MP3 CD's.....	47
9.2	CD abspielen/pausieren.....	49
9.2.1	Titel einstellen.....	50
9.2.2	Schneller Suchlauf	50
9.2.3	Wiedergabe stoppen	50
9.3	Hinweise zur CD.....	51
10	USB-Wiedergabe.....	52

10.1	Allgemeine Informationen zur USB-Wiedergabe	52
10.2	Von USB abspielen/pausieren	53
10.2.1	Titel einstellen.....	54
10.2.2	Schneller Suchlauf	54
10.2.3	Wiedergabe stoppen	54
11	Bluetooth-Wiedergabe	55
11.1	Bluetooth-Betrieb einschalten	55
11.2	Externes Gerät koppeln.....	56
11.3	Koppelung aufheben.....	57
12	Weitere Funktionen.....	58
12.1	Ladefunktion externer Geräte.....	58
12.1.1	Kabelgebundenes Aufladen externer Geräte.....	58
12.1.2	Kabelloses Aufladen externer Geräte.....	58
12.2	Sleeptimer	59
12.3	Wecker	59
12.3.1	Wecktimer einstellen.....	59
12.3.2	Wecker nach Alarm ausschalten	62
12.3.3	Wecker ausschalten.....	62
13	Systemeinstellungen	63
13.1	Uhrzeit- und Datumseinstellungen.....	63

13.1.1	Zeit/Datum manuell einstellen.....	63
13.1.2	Zeitaktualisierung.....	64
13.1.3	Uhrzeitformat einstellen.....	65
13.1.4	Datumsformat einstellen.....	66
13.2	Displayhelligkeit.....	67
13.3	Sprache.....	67
13.4	Werkseinstellung.....	68
13.5	SW-Version.....	69
14	Reinigen.....	70
15	Fehler beseitigen.....	71
16	Technische Daten / Herstellerhinweise.....	72
17	Notizen.....	73

3 Vorwort

Diese Bedienungsanleitung hilft Ihnen beim bestimmungsgemäßen und sicheren Gebrauch Ihres Radio-Gerätes, im folgenden DIGITRADIO oder Gerät genannt.

3.1 Die Zielgruppe dieser Bedienungsanleitung

Die Bedienungsanleitung richtet sich an jede Person, die das Gerät aufstellt, bedient, reinigt oder entsorgt.

3.1.1 Bestimmungsgemäßer Gebrauch

Das Gerät wurde für den Empfang von DAB+/UKW-Radiosendungen sowie Bluetooth-, CD- und USB-Wiedergabe entwickelt. Das Gerät ist für den privaten Gebrauch konzipiert und nicht für gewerbliche Zwecke geeignet.

3.2 Wichtige Hinweise

Bitte beachten Sie die nachfolgend aufgeführten Hinweise, um Sicherheitsrisiken zu minimieren, Beschädigungen am Gerät zu vermeiden, sowie einen Beitrag zum Umweltschutz zu leisten.

Lesen Sie bitte alle Sicherheitshinweise sorgfältig durch und bewahren Sie diese für spätere Fragen auf. Befolgen Sie immer alle Warnungen und Hinweise in dieser Bedienungsanleitung und auf der Rückseite des Gerätes.



Achtung - Kennzeichnet einen wichtigen Hinweis, den Sie zur Vermeidung von Gerätedefekten, Datenverlusten/-missbrauch oder ungewolltem Betrieb unbedingt beachten sollten.



Tipp - Kennzeichnet einen Hinweis zur beschriebenen Funktion sowie eine im Zusammenhang stehende und evtl. zu beachtende andere Funktion mit Hinweis auf den entsprechenden Punkt der Anleitung.

3.2.1 Sicherheit

Zu Ihrem Schutz sollten Sie die Sicherheitsvorkehrungen sorgfältig durchlesen, bevor Sie Ihr DIGITRADIO 52 CD in Betrieb nehmen. Der Hersteller übernimmt keine Haftung für Schäden, die durch unsachgemäße Handhabung und durch Nichteinhaltung der Sicherheitsvorkehrungen entstanden sind.



Öffnen Sie niemals das Gerät!
Das Berühren spannung führender Teile ist lebensgefährlich!



Ein eventuell notwendiger Eingriff darf nur von geschultem Personal vorgenommen werden.



Das Gerät darf nur in gemäßigtem Klima betrieben werden.



Bei längerem Transport bei Kälte und dem anschließenden Wechsel in warme Räume nicht sofort einschalten; Temperaturlausgleich abwarten.



Setzen Sie das Gerät nicht Tropf- oder Spritzwasser aus. Ist Wasser in das Gerät gelangt, schalten Sie es aus und verständigen Sie den Service



Setzen Sie das Gerät nicht Heizquellen aus, die das Gerät zusätzlich zum normalen Gebrauch erwärmen.



Bei Gewitter sollten Sie das Gerät von der Netzsteckdose trennen. Überspannung kann das Gerät beschädigen.



Bei auffälligem Gerätedefekt, Geruchs- oder Rauchentwicklung, erheblichen Fehlfunktionen, Beschädigungen an Gehäuse das Gerät ausschalten und den Service verständigen.



Das Gerät darf nur mit der auf dem Netzteil aufgedruckten Netzspannung betrieben werden.



Versuchen Sie niemals, das Gerät mit einer anderen Spannung zu betreiben.



Das Netzteil darf erst angeschlossen werden, nachdem die Installation vorschriftsmäßig beendet ist.



Wenn das Netzteil defekt ist bzw. wenn das Gerät sonstige Schäden aufweist, darf es nicht in Betrieb genommen werden.



Beim Abziehen des Netzteils von der Steckdose am Stecker ziehen - nicht am Kabel.



Nehmen Sie das Gerät nicht in der Nähe von Badewannen, Swimmingpools oder spritzendem Wasser in Betrieb.



Versuchen Sie niemals ein defektes Gerät selbst zu reparieren. Wenden Sie sich immer an eine unserer Kundendienststellen.



Fremdkörper, z.B. Nadeln, Münzen, etc., dürfen nicht in das Innere des Gerätes fallen. Die Anschlusskontakte nicht mit metallischen Gegenständen oder den Fingern berühren. Die Folge können Kurzschlüsse sein.



Es dürfen keine offenen Brandquellen, wie z.B. brennende Kerzen auf das Gerät gestellt werden.



Lassen Sie Kinder niemals unbeaufsichtigt dieses Gerät benutzen.



Das Gerät bleibt auch in ausgeschaltetem Zustand/Standby mit dem Stromnetz verbunden. Ziehen Sie den Netzstecker aus der Steckdose, falls Sie das Gerät über einen längeren Zeitraum nicht benutzen. Ziehen Sie nur am Stecker, nicht am Kabel.



Hören Sie Musik oder Radio nicht mit großer Lautstärke. Dies kann zu bleibenden Gehörschäden führen.



Dieses Gerät ist nicht dafür bestimmt, durch Personen (einschließlich Kinder) mit eingeschränkten physischen, sensorischen oder geistigen Fähigkeiten oder mangels Erfahrung und/oder mangels Wissen benutzt zu werden, es sei denn, sie werden durch eine für ihre Sicherheit zuständige Person beaufsichtigt oder erhielten von ihr Anweisungen, wie das Gerät zu benutzen ist.



Kinder müssen beaufsichtigt werden, um sicherzustellen, dass sie nicht mit dem Gerät spielen.



Es ist verboten Umbauten am Gerät vorzunehmen.



Beschädigte Geräte und Zubehörteile dürfen nicht mehr verwendet werden.

3.2.2 Entsorgung

Die Verpackung Ihres Gerätes besteht ausschließlich aus wiederverwertbaren Materialien. Bitte führen Sie diese entsprechend sortiert wieder dem "Dualen System" zu. Dieses Produkt darf am Ende seiner Lebensdauer nicht über den normalen Haushaltsabfall entsorgt werden, sondern muss an einem Sammelpunkt für das Recycling von elektrischen und elektronischen Geräten abgegeben werden.



Das -Symbol auf dem Produkt, der Gebrauchsanleitung oder der Verpackung weist darauf hin.

Die Werkstoffe sind gemäß ihrer Kennzeichnung wiederverwertbar. Mit der Wiederverwendung, der stofflichen Verwertung oder anderen Formen der Verwertung von Altgeräten leisten Sie einen wichtigen Beitrag zum Schutze unserer Umwelt.



DE

EN

FR

NL

Bitte erfragen Sie bei der Gemeindeverwaltung die zuständige Entsorgungsstelle. Achten Sie darauf, dass die leeren Batterien/Akkus sowie Elektronikschrott nicht in den Hausmüll gelangen, sondern sachgerecht entsorgt werden (Rücknahme durch den Fachhandel, Sondermüll).



Entsorgungshinweise:

Entsorgung der Verpackung:

Ihr neues Gerät wurde auf dem Weg zu Ihnen durch die Verpackung geschützt. Alle eingesetzten Materialien sind umweltverträglich und wieder verwertbar. Bitte helfen Sie mit und entsorgen Sie die Verpackung umweltgerecht. Über aktuelle Entsorgungswege informieren Sie sich bei Ihrem Händler oder über Ihre kommunale Entsorgungseinrichtung.



Erstickungsgefahr! Verpackung und deren Teile nicht Kindern überlassen.
Erstickungsgefahr durch Folien und andere Verpackungsmaterialien.

Entsorgung des Gerätes:

Altgeräte sind kein wertloser Abfall. Durch umweltgerechte Entsorgung können wertvolle Rohstoffe wieder gewonnen werden. Erkundigen Sie sich in Ihrer Stadt- oder Gemeindeverwaltung nach Möglichkeiten einer umwelt- und sachgerechten Entsorgung des Gerätes.



Dieses Gerät ist entsprechend der Richtlinie 2012/19/EU über Elektro- und Elektronik-Altgeräte (WEEE) gekennzeichnet. 



Dieses Produkt darf am Ende seiner Lebensdauer nicht über den normalen Haushaltsabfall entsorgt werden, sondern muss an einem Sammelpunkt für das Recycling von elektrischen und elektronischen Geräten abgegeben werden. Das Symbol auf dem Produkt, der Gebrauchsanleitung oder der Verpackung weist darauf hin. Die Werkstoffe sind gemäß ihrer Kennzeichnung wiederverwertbar. Mit der Wiederverwendung, der stofflichen Verwertung oder anderen Formen der Verwertung von Altgeräten leisten Sie einen wichtigen Beitrag zum Schutze unserer Umwelt.

3.2.3 Rechtliche Hinweise



Hiermit erklärt TechniSat, dass der Funkanlagentyp DIGITRADIO 52 CD der Richtlinie 2014/53/EU entspricht. Der vollständige Text der EU-Konformitätserklärung ist unter der folgenden Internetadresse verfügbar:

<http://konf.tsat.de/?ID=22408>



TechniSat ist nicht für Produktschäden auf Grund von äußeren Einflüssen, Verschleiß oder unsachgemäßer Handhabung, unbefugter Instandsetzung, Modifikationen oder Unfällen haftbar.



Änderungen und Druckfehler vorbehalten. Stand 07/20.
Abschrift und Vervielfältigung nur mit Genehmigung des Herausgebers. Die jeweils aktuelle Version der Anleitung erhalten Sie im PDF-Format im Downloadbereich der TechniSat-Homepage unter www.technisat.de.



DIGITRADIO 52 CD und TechniSat sind eingetragene Warenzeichen der:

TechniSat Digital GmbH

TechniPark

Julius-Saxler-Straße 3

D-54550 Daun/Eifel

www.technisat.de



DE

EN

FR

NL

3.2.4 Servicehinweise



Dieses Produkt ist qualitätsgeprüft und mit der gesetzlichen Gewährleistungszeit von 24 Monaten ab Kaufdatum versehen. Bitte bewahren Sie den Rechnungsbeleg als Kaufnachweis auf. Bei Gewährleistungsansprüchen wenden Sie sich bitte an den Händler des Produktes.



Hinweis!

Für Fragen und Informationen oder wenn es mit diesem Gerät zu einem Problem kommt, ist unsere Technische Hotline:

Mo. - Fr. 8:00 - 18:00 unter Tel.:
03925/9220 1800 erreichbar.

Für eine eventuell erforderliche Einsendung des Gerätes verwenden Sie bitte ausschließlich folgende Anschrift:

TechniSat Digital GmbH
Service-Center
Nordstr. 4a
39418 Staßfurt

Namen der erwähnten Firmen, Institutionen oder Marken sind Warenzeichen oder eingetragene Warenzeichen der jeweiligen Inhaber.

4 Aufstellen des Gerätes

- > Stellen Sie das Gerät auf einen festen, sicheren und horizontalen Untergrund. Sorgen Sie für gute Belüftung.



Achtung!:

- > Stellen Sie das Gerät nicht auf weiche Oberflächen wie Teppiche, Decken oder in der Nähe von Gardinen und Wandbehängen auf. Die Lüftungsöffnungen könnten verdeckt werden. Die notwendige Luftzirkulation kann dadurch unterbrochen werden. Dies könnte möglicherweise zu einem Gerätebrand führen.
- > Stellen Sie das Gerät nicht in der Nähe von Wärmequellen wie Heizkörpern auf. Vermeiden Sie direkte Sonneneinstrahlungen und Orte mit außergewöhnlich viel Staub.
- > Der Standort darf nicht in Räumen mit hoher Luftfeuchtigkeit, z. B. Küche oder Sauna, gewählt werden, da Niederschläge von Kondenswasser zur Beschädigung des Gerätes führen können. Das Gerät ist für die Verwendung in trockener Umgebung und in gemäßigttem Klima vorgesehen und darf nicht Tropf- oder Spritzwasser ausgesetzt werden.

DE

EN

FR

NL

- > Beachten Sie, dass die Gerätefüße u.U. farbige Abdrücke auf bestimmten Möbeloberflächen hinterlassen könnten. Verwenden Sie einen Schutz zwischen Ihren Möbeln und dem Gerät.
- > Halten Sie das DIGITRADIO 52 CD von Geräten fern, die starke Magnetfelder erzeugen.
- > Stellen Sie keine schweren Gegenstände auf das Gerät.
- > Wenn Sie das Gerät von einer kalten in eine warme Umgebung bringen, kann sich im Inneren des Gerätes Feuchtigkeit niederschlagen. Warten Sie in diesem Fall etwa eine Stunde, bevor Sie es in Betrieb nehmen.
- > Verlegen Sie das Netzkabel so, dass niemand darüber stolpern kann.
- > Stellen Sie sicher, dass das Netzkabel oder das Netzteil immer leicht zugänglich sind, sodass Sie das Gerät schnell von der Stromversorgung trennen können!
- > Die Steckdose sollte möglichst nah am Gerät sein.
- > Zur Netzverbindung Netzstecker vollständig in die Steckdose stecken.
- > Verwenden Sie einen geeigneten, leicht zugänglichen Netzanschluss und vermeiden Sie die Verwendung von Mehrfachsteckdosen!

- > Netzstecker nicht mit nassen Händen anfassen, Gefahr eines elektrischen Schlages!
- > Bei Störungen oder Rauch- und Geruchsbildung aus dem Gehäuse sofort Netzstecker aus der Steckdose ziehen!
- > Wenn das Gerät längere Zeit nicht benutzt wird, z. B. vor Antritt einer längeren Reise, ziehen Sie den Netzstecker.
- > Zu hohe Lautstärke, besonders bei Kopfhörern, kann zu Gehörschäden führen.

DE

EN

FR

NL

5 Beschreibung des DIGITRADIO 52 CD

5.1 Der Lieferumfang

Bitte überprüfen sie vor Inbetriebnahme, ob der Lieferumfang vollständig ist:

- 1x DIGITRADIO 52 CD
- 1x Netzteil
- 1x Bedienungsanleitung

5.2 Die besonderen Eigenschaften des DIGITRADIO 52 CD

Das DIGITRADIO 52 CD besteht aus einem DAB+/UKW-Empfänger, mit folgend aufgeführten Funktionen:

- Sie können bis zu 20 DAB+ und 20 UKW-Sender speichern.
- Das Radio empfängt auf den Frequenzen UKW 87,5–108 MHz (analog) und DAB+ 174,9–239,2 MHz (digital).
- Das Gerät verfügt über eine Zeitanzeige.
- Programmierbare Weckzeiten.
- CD/MP3 Spieler
- Bluetooth-/USB-Wiedergabe
- Kabelloses oder Kabelgebundenes Aufladen externer Geräte.

5.3 DIGITRADIO 52 CD zum Betrieb vorbereiten

5.3.1 Netzteil anschließen

- > Verbinden Sie hierzu das mitgelieferte Netzteil mit der mit **DC-IN** beschrifteten Buchse an der Rückseite des DIGITRADIO 52 CD. Verbinden Sie danach das Netzteil mit dem Stromnetz.



Vergewissern Sie sich, dass die Betriebsspannung des Netzteils mit der örtlichen Netzspannung übereinstimmt, bevor Sie es in die Wandsteckdose stecken.



Nach erstmaliger Herstellung des Netzanschlusses erscheint „**TechniSat**“ im Display. Anschließend können Sie die Bediensprache auswählen. Wählen Sie hierzu mit den Tasten < oder > eine der zur Verfügung stehenden Sprachen und bestätigen Sie die Auswahl durch Drücken der Taste **SELECT/MENU**. Anschließend wird erstmalig ein Sendersuchlauf über DAB+ durchgeführt und es werden Uhrzeit/Datum eingestellt. Beachten Sie auch den Hinweis unter Punkt 5.4.1.

DE

EN

FR

NL

5.3.2 Wurfantenne ausrichten

Die Anzahl und Qualität der zu empfangenden Sender hängt von den Empfangsverhältnissen am Aufstellort ab. Mit der Wurfantenne kann ein ausgezeichnete Empfang erzielt werden.

> Ziehen Sie die Wurfantenne der Länge nach aus.



Wichtig ist oft die exakte Ausrichtung der Wurfantenne, insbesondere in den Randgebieten des DAB+ -Empfangs. Im Internet kann man z.B. unter „www.dabplus.de“ die Lage des nächstgelegenen Sendemastes schnell ausfindig machen.



Starten Sie den ersten Suchlauf an einem Fenster in Richtung des Sendemastes. Bei schlechtem Wetter kann der DAB+ -Empfang nur eingeschränkt möglich sein.



Fassen Sie die Wurfantenne während der Wiedergabe eines Senders nicht an. Dies kann zu Empfangsbeeinträchtigungen und Tonaussetzern führen.

5.3.3 Kopfhörer benutzen

Gehörschäden!

Hören Sie Radio nicht mit großer Lautstärke über Kopfhörer. Dies kann zu bleibenden Gehörschäden führen. Regeln Sie vor der Verwendung von Kopfhörern die Gerätelautstärke auf minimale Lautstärke.



Verwenden Sie nur Kopfhörer mit 3,5 Millimeter Klinkenstecker.

- > Stecken Sie den Stecker des Kopfhörers in die **Kopfhörerbuchse** auf der Rückseite des Gerätes. Die Klangwiedergabe erfolgt jetzt ausschließlich über den Kopfhörer, der Lautsprecher ist stumm geschaltet.
- > Wenn Sie wieder über die Lautsprecher hören möchten, ziehen Sie den Stecker des Kopfhörers aus der Kopfhörerbuchse des Gerätes.

5.4 Allgemeine Geräte-Funktionen

5.4.1 Gerät einschalten

- > Bereiten Sie das DIGITRADIO 52 CD zunächst wie unter Punkt 5.3.1 und 5.3.2 beschrieben, zum Betrieb vor.
- > Durch Drücken der Taste **Ein/Standby** auf der Oberseite des Gerätes, schalten Sie das DIGITRADIO 52 CD ein.

DE

EN

FR

NL



Nach dem erstmaligen Einschalten müssen Sie zuerst die **Sprache** festlegen. Wählen Sie hierzu mit den Tasten **<** oder **>** eine der zur Verfügung stehenden Sprachen und bestätigen Sie die Auswahl durch Drücken der Taste **SELECT/MENU**. Anschließend führt das Gerät automatisch einen vollständigen Suchlauf im DAB-Modus durch. Während des Suchlaufs zeigt die Displayinformation den Fortschritt der gefundenen Digitalradio-Stationen an. Nach Beendigung des Sendersuchlaufs wird das erste DAB+ Programm wiedergegeben.

5.4.2 Gerät ausschalten

- > Durch kurzes Drücken der Taste **Ein/Standby** können Sie das Gerät in den Standby-Modus schalten. Im Display erscheint kurz der Hinweis **[Standby]**. Die Uhrzeit wird im Display angezeigt. Die Displayhelligkeit im Standby-Modus können Sie wie unter Punkt 13.2 beschrieben ändern.

5.4.3 Lautstärke einstellen

- > Stellen Sie die Lautstärke mit den Tasten **Lautstärke lauter/leiser** ein. Die eingestellte Lautstärke wird im Display angezeigt.

5.4.4 Display

Je nach gewählter Funktion oder Option, werden im **Display** folgende Informationen angezeigt:

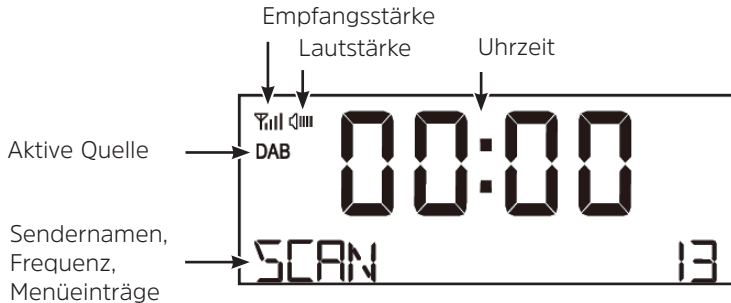

DE

EN

FR

NL

5.4.5 Displayanzeigen aufrufen

- > Halten Sie die Taste **SELECT/MENU** gedrückt und wählen Sie mit den Tasten **<** oder **>** das Untermenü **[Display]**. Drücken Sie anschließend die Taste **SELECT/MENU**. Wählen Sie mit den Tasten **<**, **>** und **SELECT/MENU** eine Anzeigeoption. Sie haben die Wahl, sich folgende Infos anzeigen zu lassen:

Im **DAB+** -Betrieb (gewählte Funktion wird mit einem "*" gekennzeichnet):

[Laufertext] (durchlaufender Text mit zusätzlichen Informationen, die die Sender u. U. Bereitstellen), **[Signalstärke]**, **[Programmtyp]**, **[Ensemble]**, **[Frequenz]**, **[Signalqualität]**, **[Bitrate und Codec]**, **[Format]**, **[Datum]** und **[Service Name]**.

Im **FM/UKW**-Betrieb (gewählte Funktion wird mit einem "*" gekennzeichnet):

[Radiotext] (falls ausgesendet), **[Programmtyp]** (PTY), **[Sendername]** , **[Audioinformationen]**, **[Datum]** und **[Frequenz]**.

6 Menübedienung

Über das Menü gelangen Sie zu allen Funktionen und Einstellungen des DIGITRADIO 52 CD. Die Menü-Navigation erfolgt mit den Tasten **SELECT/MENU**, **<**, **>**. Das Menü ist aufgeteilt in Untermenüs und enthält je nach Modusart (DAB+ oder FM) unterschiedliche Menüpunkte bzw. aktivierbare Funktionen. Zum Öffnen des Menüs, einfach die Taste **SELECT/MENU** kurz gedrückt halten. Um in Untermenüs zu wechseln, drücken Sie zuerst die Tasten **<** oder **>**, um ein Untermenü anzuzeigen und anschließend die Taste **SELECT/MENU**, um das Untermenü aufzurufen. Ein Sternchen (*) Markiert die aktuelle Auswahl.



Menü schließen: Das Menü schließt sich automatisch nach wenigen Sekunden. Ansonsten halten Sie erneut die Taste **SELECT/MENU** gedrückt.



Einstellungen werden erst durch Drücken der Taste **SELECT/MENU** gespeichert.



Funktionen und zu drückende Tasten werden in dieser Bedienungsanleitung in **fett** dargestellt. Displayanzeigen in **[eckigen Klammern]**.



Einige Textdarstellungen (z. B. Menüeinträge, Senderinformationen) sind eventuell für die Anzeige im Display zu lang. Diese werden dann nach kurzer Zeit als Lauftext oder abgekürzt dargestellt.

DE

EN

FR

NL

7 Die DAB+ (Digital Radio)-Funktion

7.1 Was ist DAB+

DAB+ ist ein digitales Format, durch welches Sie kristallklaren Sound ohne Rauschen hören können. Anders als bei herkömmlichen Analogradiosendern werden bei DAB+ mehrere Sender auf derselben Frequenz ausgestrahlt. Dies nennt man Ensemble oder Multiplex. Ein Ensemble setzt sich aus der Radiostation sowie mehreren Servicekomponenten oder Datendiensten zusammen, welche individuell von den Radiostationen gesendet werden. Infos z. B. unter www.dabplus.de oder www.dabplus.ch.

7.1.1 Datenkomprimierung

Digital Radio macht sich dabei Effekte des menschlichen Gehörs zunutze. Das menschliche Ohr nimmt Töne, die unter einer bestimmten Mindestlautstärke liegen, nicht wahr. Daten, die sich unter der sog. Ruhehörschwelle befinden, können also herausgefiltert werden. Dies wird ermöglicht, da in einem digitalen Datenstrom zu jeder Informationseinheit auch die zugehörige relative Lautstärke zu anderen Einheiten gespeichert ist. In einem Tonsignal werden zudem bei einem bestimmten Grenzwert die leiseren Anteile von den lautereren überlagert. Alle Toninformationen in einem Musikstück, die unter die sog. Mithörschwelle fallen, können aus dem zu übertragenden Signal herausgefiltert werden. Dies führt zur Datenreduzierung des zu übertragenden Datenstroms, ohne einen wahrnehmbaren Klangunterschied für den Hörer (HE AAC v2 - Verfahren als ergänzendes Kodierungsverfahren für DAB+).

7.1.2 Audio Stream

Audiostreams sind bei Digital Radio kontinuierliche Datenströme, die MPEG 1 Audio Layer 2 Frames enthalten und damit akustische Informationen darstellen. Damit lassen sich gewohnte Radioprogramme übertragen und auf der Empfängerseite anhören. Digital Radio bringt Ihnen nicht nur Radio in exzellenter Soundqualität sondern zusätzliche Informationen. Diese können sich auf das laufende Programm beziehen oder unabhängig davon sein (z. B. Nachrichten, Wetter, Verkehr, Tipps).

7.2 DAB+ (Digital Radio) Empfang

> Drücken Sie die Taste **Mode** bis **[DAB]** im Display angezeigt wird.



Wird DAB+ zum ersten Mal gestartet, wird ein kompletter Sendersuchlauf durchgeführt. Nach Beendigung des Suchlaufes wird der erste Sender in alphanumerischer Reihenfolge wiedergegeben.

DE

EN

FR

NL

7.2.1 Vollständigen Suchlauf durchführen



Der automatische Suchlauf **Vollständiger Suchlauf** scannt alle DAB+ Band III - Kanäle und findet somit alle Sender, die im Empfangsgebiet ausgestrahlt werden.



Nach Beendigung des Suchlaufes wird der erste Sender in alphanumerischer Reihenfolge wiedergegeben.

> Um einen vollständigen Suchlauf durchzuführen, öffnen Sie das Menü durch gedrückt halten der Taste **SELECT/MENU** und wählen Sie mit den Tasten **<**, **>** den Menüpunkt **[Vollständiger Suchlauf]** an. Drücken Sie anschließend kurz die Taste **SELECT/MENU**.

> Im Display erscheint **[Suchlauf...]**.



Während des Suchlaufs wird die Anzahl an gefundenen Sendern angezeigt.



Wird keine Station gefunden, prüfen Sie die Wurfantenne und verändern Sie ggf. den Aufstellort (Punkt 5.3.2).

7.2.2 Sender wählen

- > Durch drücken der Tasten < oder > kann die Senderliste aufgerufen und zwischen den verfügbaren Sendern umgeschaltet werden.

Alternativ:

- > Öffnen Sie das Menü durch kurzes gedrückt halten der Taste **SELECT/MENU** und wählen Sie mit den Tasten < / > den Eintrag [**Senderliste**]. Drücken Sie zum Bestätigen kurz **SELECT/MENU**. Anschließend können Sie mit den Tasten < / > einen Sender auswählen und mit **SELECT/MENU** wiedergeben.

7.2.3 DAB+ -Sender auf einem Speicherplatz ablegen



Der Programm-Speicher kann bis zu 20 Stationen im DAB+ -Bereich speichern.

- > Wählen Sie zunächst den gewünschten Sender aus (siehe Punkt 7.2.2).
- > Um diesen Sender auf einem Speicherplatz abzulegen, **halten** Sie während der Wiedergabe eine der Tasten **Favoritenspeicher 1** oder **2** gedrückt.
- > Um einen Sender auf den Favoritenspeicher 3...20 zu legen, halten Sie die Taste **Favoritenspeicher 3+** gedrückt und wählen Sie anschließend mit den Tasten < / > einen Speicherplatz. Drücken Sie zum Speichern die Taste **SELECT/MENU**.
- > Zum Speichern weiterer Sender wiederholen Sie diesen Vorgang.

DE

EN

FR

NL

7.2.4 DAB+ -Sender von einem Speicherplatz abrufen

- > Um einen Sender abzurufen, den Sie zuvor im Favoritenspeicher abgelegt haben, drücken Sie **kurz** die Taste **Favoritenspeicher 3+** und wählen Sie mit den Tasten **<, >** einen Senderspeicher (1...20). Drücken Sie die Taste **SELECT/MENU**, zur Wiedergabe des Senders.



Ist kein Sender auf dem gewählten Programmplatz gespeichert, erscheint im Display **[(leer)]**.



Drücken Sie die Tasten **Favoritenspeicher 1** oder **2** um sofort den darauf gespeicherten Sender abzurufen.

7.2.5 Überschreiben/Löschen einer Programmplatz-Speicherung

- > Speichern Sie wie beschrieben einfach einen neuen Sender auf einen Favoritenspeicherplatz ab.



Beim Aufruf der Werkseinstellungen werden alle Speicherplätze gelöscht.

7.2.6 Signalstärke

- > Öffnen Sie das Menü durch kurzes gedrückt halten der Taste **SELECT/MENU**, wählen Sie mit den Tasten < oder > den Eintrag **[Display]** und drücken Sie die Taste **SELECT/MENU**.
- > Wählen Sie mit den Tasten < oder > den Eintrag **[Signalstärke]** und drücken Sie die Taste **SELECT/MENU**
- > Warten Sie, bis das Menü ausgeblendet wird.
- > Im Display wird die Signalstärke anhand eines Balkendiagrammes dargestellt.



Sender, deren Signalstärke unterhalb der erforderlichen Mindestsignalstärke liegt, senden kein ausreichendes Signal. Richten Sie die Wurfantenne ggf. wie unter Punkt 5.3.2 beschrieben aus.

DE

EN

FR

NL

7.2.7 Manueller Suchlauf

Dieser Menüpunkt dient der Überprüfung der Empfangskanäle und kann zur Ausrichtung der Antenne dienen.

- > Halten Sie kurz die Taste **SELECT/MENU** gedrückt. Wählen Sie mit den Tasten **<** oder **>** den Eintrag **[Manueller Suchlauf]** und drücken Sie die Taste **SELECT/MENU**.
- > Wählen Sie mit den Tasten **<** oder **>** und **SELECT/MENU** einen Kanal (5A bis 13F). Im Display wird nun dessen Signalstärke angezeigt. Wird auf einem Kanal ein DAB+ -Sender empfangen, wird der Ensemblename des Senders angezeigt. Die Antenne kann nun auf maximale Signalstärke ausgerichtet werden.



Sender, deren Signalstärke unterhalb der erforderlichen Mindestsignalstärke liegt, senden kein ausreichendes Signal. Richten Sie die Wurfantenne ggf. wie unter Punkt 5.3.2 beschrieben aus.

7.2.8 Lautstärkeanpassung (DRC)

Mit dem Menüpunkt **DRC** wird die Kompressionsrate, welche Dynamikschwankungen und damit einhergehende Lautstärkevariationen ausgleicht, eingestellt.

- > Halten Sie kurz die Taste **SELECT/MENU** gedrückt. Wählen Sie mit den Tasten < oder > den Eintrag **[DRC]** und drücken Sie die Taste **SELECT/MENU**.
- > Wählen Sie mit < oder > die Kompressionsrate:
 - DRC HOCH** - Hohe Kompression
 - DRC TIEF** - Niedrige Kompression
 - DRC AUS** - Kompression abgeschaltet.
- > Bestätigen Sie durch Drücken der Taste **SELECT/MENU**.

7.2.9 Inaktive Sender löschen

Dieser Menüpunkt dient der Entfernung alter und nicht mehr empfangbarer Sender aus der Senderliste.

- > Halten Sie kurz die Taste **SELECT/MENU** gedrückt. Wählen Sie mit den Tasten < oder > den Eintrag **[Inaktive Sender]** und drücken Sie die Taste **SELECT/MENU**.

Es erfolgt die Abfrage **[Löschen]**, ob die inaktiven Sender gelöscht werden sollen.

- > Wählen Sie mit < oder > den Eintrag **[J]** (Ja) oder **[N]** (Nein) und bestätigen Sie durch Drücken der Taste **SELECT/MENU**.

8 FM (UKW)-Betrieb

8.1 UKW-Radiobetrieb einschalten

> Wechseln Sie durch Drücken der Taste **Mode** in den FM-Modus.

> Im Display wird **[FM]** angezeigt.



Beim erstmaligen Einschalten ist die Frequenz 87,5 MHz eingestellt.



Haben Sie bereits einen Sender eingestellt oder gespeichert, spielt das Radio den zuletzt eingestellten Sender.



Bei RDS-Sendern erscheint der Sendername.



Um den Empfang zu verbessern, richten Sie die Wurfantenne aus (Punkt 5.3.2).

8.2 FM (UKW)-Empfang mit RDS-Informationen

RDS ist ein Verfahren zur Übertragung von zusätzlichen Informationen über UKW-Sender. Sendeanstalten mit RDS senden z. B. ihren Sendernamen oder den Programmtyp. Dieser wird im Display angezeigt. Das Gerät kann die RDS-Informationen **RT** (Radiotext), **PS** (Sendername), **PTY** (Programmtyp) darstellen.

8.3 Automatische Sendersuche

- > Halten Sie die Tasten < oder > länger gedrückt (2 bis 3 Sek.), um automatisch den nächsten Sender mit ausreichendem Signal zu suchen.
- > Alternativ können Sie auch die Taste **SELECT/MENU** drücken.



Wird ein UKW-Sender mit ausreichend starkem Signal gefunden, stoppt der Suchlauf und der Sender wird wiedergegeben. Wird ein RDS-Sender empfangen erscheint der Sendername und ggf. der Radiotext.



Für die Einstellung schwächerer Sender benutzen Sie bitte die manuelle Sendersuche.

8.4 Manuelle Sendersuche

- > Drücken Sie mehrmals kurz die Tasten < oder >, um den gewünschten Sender, bzw. die Frequenz einzustellen.



Das Display zeigt die Frequenz in Schritten von 0,05 MHz an.

8.5 Suchlauf-Einstellung

In diesem Menüpunkt kann die Empfindlichkeit des Suchlaufs eingestellt werden.

- > Halten Sie kurz die Taste **SELECT/MENU** gedrückt. Wählen Sie mit den Tasten < oder > den Eintrag **[Suchlauf-Einstellung]** und drücken Sie die Taste **SELECT/MENU**.
- > Wählen Sie aus, ob der Suchlauf nur bei starken Sendern **[Nur starke Sender]** stoppen soll oder bei allen Sendern (auch bei schwachen Sendern) **[Alle Stationen]**.



Bei der Einstellung **Alle Sender** stoppt der automatische Suchlauf bei jedem verfügbaren Sender. Das kann dazu führen, dass schwache Sender mit einem Rauschen wiedergegeben werden.

8.6 Audio-Einstellung

- > Halten Sie kurz die Taste **SELECT/MENU** gedrückt. Wählen Sie mit den Tasten < oder > den Eintrag **[Audio-Einstellung]** und drücken Sie die Taste **SELECT/MENU**.
- > Wählen Sie mit < oder > den Eintrag **[Stereo erlaubt]** oder **[Nur Mono]**, um die Wiedergabe in Stereo oder nur in Mono-Ton bei schwachem FM-Empfang wiederzugeben.
- > Bestätigen Sie durch Drücken der Taste **SELECT/MENU**.

8.7 UKW-Sender auf einem Speicherplatz ablegen



Der Programm-Speicher kann bis zu 20 Stationen im FM/UKW-Bereich speichern.

- > Wählen Sie zunächst den gewünschten Sender aus (siehe Punkt 8.3, 8.4).
- > Um diesen Sender auf einem Speicherplatz abzulegen, **halten** Sie während der Wiedergabe eine der Tasten **Favoritenspeicher 1** oder **2** gedrückt.
- > Um einen Sender auf den Favoritenspeicher 3...20 zu legen, halten Sie die Taste **Favoritenspeicher 3+** gedrückt und wählen Sie anschließend mit den Tasten **< / >** einen Speicherplatz. Drücken Sie zum Speichern die Taste **SELECT/MENU**.
- > Zum Speichern weiterer Sender wiederholen Sie diesen Vorgang.

DE

EN

FR

NL

8.8 UKW-Sender von einem Speicherplatz abrufen

- > Um einen Sender abzurufen, den Sie zuvor im Favoritenspeicher abgelegt haben, drücken Sie **kurz** die Taste **Favoritenspeicher 3+** und wählen Sie mit den Tasten **<, >** einen Senderspeicher (1...20). Drücken Sie die Taste **SELECT/MENU**, zur Wiedergabe des Senders.



Ist kein Sender auf dem gewählten Programmplatz gespeichert, erscheint im Display **[(leer)]**.



Drücken Sie die Tasten **Favoritenspeicher 1** oder **2** um sofort den darauf gespeicherten Sender abzurufen.

8.9 Überschreiben/Löschen einer Programmplatz-Speicherung

- > Speichern Sie wie beschrieben einfach einen neuen Sender auf dem jeweiligen Speicherplatz ab.





Beim Aufruf der Werkseinstellungen werden alle Speicherplätze gelöscht.

9 CD/MP3 Player

9.1 Allgemeine Informationen zu CD's/MP3 CD's

Das DIGITRADIO 52 CD ist für Musik-CDs geeignet, die mit Audio-Daten bespielt sind. Im MP3-/WMA-Betrieb sind die Anzeigen/Begriffe „F“ (Folder) = Ordner/Album und „T“ (Titel) ausschlaggebend. „Album“ entspricht dem Ordner am PC, „Titel“ der Datei am PC oder einem CD-DA-Titel. Das Gerät sortiert die Alben bzw. die Titel eines Albums nach Namen in alphabetischer Reihenfolge. Wenn Sie eine andere Reihenfolge bevorzugen sollten, ändern Sie den Namen des Titels bzw. Albums und stellen Sie eine Nummer vor den Namen.

Beim Brennen von CD-R und CD-RW mit Audio-Daten können verschiedene Probleme auftreten, die eine störungsfreie Wiedergabe bisweilen beeinträchtigen. Ursache hierfür sind fehlerhafte Software- und Hardware-Einstellungen oder der verwendete Rohling. Falls solche Fehler auftreten, sollten Sie den Kundendienst Ihres CD-Brenner/Brennersoftware-Herstellers kontaktieren oder entsprechende Informationen – z. B. im Internet – suchen.





-  Wenn Sie Audio-CDs anfertigen, beachten Sie die gesetzlichen Grundlagen und verstoßen Sie nicht gegen die Urheberrechte Dritter.
-  Das Gerät kann CDs mit MP3, WMA Daten und normale Audio CDs (CD-DA) abspielen. Keine anderen Erweiterungen, wie z.B. *.doc, *.txt, *.pdf usw. benutzen, wenn Audiodateien zu MP3 gewandelt werden.

DE



EN

FR

NL

-  Aufgrund der Vielfalt an unterschiedlicher Encodersoftware kann nicht garantiert werden, dass jede MP3 Datei störungsfrei abgespielt werden kann.
-  Bei fehlerhaften Titeln/Files wird die Wiedergabe beim nächsten Titel/File fortgesetzt.
-  Es ist von Vorteil beim Brennen der CD mit niedriger Geschwindigkeit zu brennen und die CD als Single-Session und finalisiert anzulegen.
-  Das Gerät schaltet nach ca. 15 Minuten ohne Wiedergabe in den Standbymodus.
-  Wenn Sie das Gerät transportieren, entfernen Sie die Disc aus dem Laufwerk. Damit vermeiden Sie Beschädigungen am CD-Player und der Disc.

9.2 CD abspielen/pausieren

- > Drücken Sie die Taste **MODE** so oft, bis **[CD]** im Display angezeigt wird.
- > Um eine CD einzulegen, drücken Sie die Taste **CD-Fach auf/zu**, legen Sie die CD mit der Beschriftung nach oben zeigend in das **CD-Fach** und drücken Sie zum schließen der CD-Lade erneut die Taste **CD-Fach auf/zu**.
-  CD mit der bedruckten Seite nach oben vorsichtig einlegen. Vergewissern Sie sich, dass die CD nicht schief sitzt.
-  Zum Einlegen/Entfernen der CD, diese bitte am Rand anfassen.
-  Warten Sie mit der Bedienung, bis der Inhalt der CD komplett eingelesen wurde, um sicherzustellen, dass alle benötigten Informationen eingelesen wurden. Besonders bei MP3-CDs kann dieser Vorgang einige Zeit in Anspruch nehmen.
- > Durch Drücken der Taste **Wiedergabe/Pause** können Sie die Wiedergabe starten/pausieren/fortsetzen (im Display blinkt die Spielzeit bei Pause).
-  Stoppen Sie stets vor der Entnahme der CD die Wiedergabe.
-  Wenn keine Wiedergabe erfolgt, schaltet das DIGITRADIO 52 CD nach ca. 15 Minuten in den Standby.

DE

EN

FR

NL

9.2.1 Titel einstellen

- > Mit Hilfe der Tasten **Titelsprung vor/zurück** springen Sie zum jeweils nächsten bzw. vorherigen Titel.

Das Display zeigt die jeweils eingestellte Titel-Nummer (**F** = Ordner/Album, **T** = Titel)

9.2.2 Schneller Suchlauf

Sie können im laufenden Titel einen schnellen Suchlauf vorwärts oder rückwärts durchführen, um eine bestimmte Stelle zu suchen. Während des Suchlaufs erfolgt keine Wiedergabe.

- > Halten Sie die Tasten **Vorspulen/Zurückspulen** gedrückt, um einen schnellen Vor- bzw. Rücklauf innerhalb des Titels für die Dauer des Gedrückthaltens durchzuführen.

9.2.3 Wiedergabe stoppen

- > Mit der Taste **Stop** stoppen Sie die Wiedergabe.



Im Display erscheint die Gesamtzahl der Titel.

9.3 Hinweise zur CD

Die CD stets in der Hülle aufbewahren und nur an den Kanten anfassen. Die in Regenbogenfarben schimmernde Oberfläche darf nicht berührt werden und sollte stets sauber sein. Kein Papier oder Klebeband auf die Etikettenseite der Disc kleben. Die CD sollte von praller Sonneneinstrahlung und Wärmequellen wie Heizungen ferngehalten werden. Ebenfalls darf eine CD nicht in einem direkt in der Sonne geparkten Wagen liegen, da die Innentemperatur im Wagen extrem hoch ansteigen kann. Fingerabdrücke und Staub auf der bespielten Seite mit einem sauberen, trockenen Reinigungstuch reinigen. Es dürfen zum Reinigen von CDs keine Plattenpflegemittel wie Plattenspray, Reinigungsflüssigkeiten, Antistatikspray oder Lösungsmittel wie Benzin, Verdünnung oder sonstige im Handel erhältliche Chemikalien verwendet werden. Hartnäckige Flecken können eventuell mit einem feuchten Fensterleder beseitigt werden. Wischen Sie vom Mittelpunkt zum Rand der Disc. Kreisende Bewegungen beim Reinigen verursachen Kratzer. Diese können zu Fehlern bei der Wiedergabe führen.

DE

EN

FR



NL

10 USB-Wiedergabe

10.1 Allgemeine Informationen zur USB-Wiedergabe

Das DIGITRADIO 52 CD ist für die Wiedergabe von MP3-/WMA-Dateien von einem USB-Speicher geeignet.

Im MP3-/WMA-Betrieb sind die Anzeigen/Begriffe „F“ (Folder) = Ordner/Album und „T“ (Titel) ausschlaggebend. „Album“ entspricht dem Ordner am PC, „Titel“ der Datei am PC oder einem CD-DA-Titel. Das Gerät sortiert die Alben bzw. die Titel eines Albums nach Namen in alphabetischer Reihenfolge. Wenn Sie eine andere Reihenfolge bevorzugen sollten, ändern Sie den Namen des Titels bzw. Albums und stellen Sie eine Nummer vor den Namen.

-  Aufgrund der Vielfalt an unterschiedlicher Encodersoftware kann nicht garantiert werden, dass jede MP3 Datei störungsfrei abgespielt werden kann.
-  Bei fehlerhaften Titeln/Files wird die Wiedergabe beim nächsten Titel/File fortgesetzt.
-  Das Gerät schaltet nach ca. 15 Minuten ohne Wiedergabe in den Standbymodus.

10.2 Von USB abspielen/pausieren

- > Drücken Sie die Taste **MODE** so oft, bis **[USB]** im Display angezeigt wird.
- > Um auf einen USB-Speicher zugreifen zu können, muss dieser zunächst durch Einstecken in die Buchse **DC-OUT 5V, 1A** mit dem Radio verbunden werden.



Warten Sie mit der Bedienung, bis der Inhalt des USB-Speichers komplett eingelesen wurde, um sicherzustellen, dass alle benötigten Informationen eingelesen wurden. Besonders bei großen Speichern mit sehr vielen Dateien/ Ordnern kann dieser Vorgang einen Moment in Anspruch nehmen.

- > Durch Drücken der Taste **Wiedergabe/Pause** können Sie die Wiedergabe starten/pausieren/fortsetzen (im Display blinkt die Spielzeit bei Pause).



Stoppen Sie stets vor dem Abziehen des USB-Speichers die Wiedergabe.



Wenn keine Wiedergabe erfolgt, schaltet das DIGITRADIO 52 CD nach ca. 15 Minuten in den Standby.

DE

EN

FR

NL

10.2.1 Titel einstellen

- > Mit Hilfe der Tasten **Titelsprung vor/zurück** springen Sie zum jeweils nächsten bzw. vorherigen Titel.

Das Display zeigt die jeweils eingestellte Titel-Nummer (**F** = Ordner/Album, **T** = Titel)

10.2.2 Schneller Suchlauf

Sie können im laufenden Titel einen schnellen Suchlauf vorwärts oder rückwärts durchführen, um eine bestimmte Stelle zu suchen. Während des Suchlaufs erfolgt keine Wiedergabe.

- > Halten Sie die Tasten **Vorspulen/Zurückspulen** gedrückt, um einen schnellen Vor- bzw. Rücklauf innerhalb des Titels für die Dauer des Gedrückthaltens durchzuführen.

10.2.3 Wiedergabe stoppen

- > Mit der Taste **Stop** stoppen Sie die Wiedergabe.



Im Display erscheint die Gesamtzahl der Titel.

11 Bluetooth-Wiedergabe

Im Bluetooth-Modus können Sie Musik von einem verbundenen Smartphone oder Tablet über die Lautsprecher des DIGITRADIO 52 CD wiedergeben. Hierzu müssen zuerst beide Geräte miteinander „gekoppelt“ werden.

11.1 Bluetooth-Betrieb einschalten

- > Wechseln Sie durch Drücken der Taste **MODE** in den Bluetooth-Modus.
- > Im Display wird **[Bluetooth]** angezeigt.



Beim erstmaligen Einschalten muss zuerst ein externes Gerät (Smartphone/ Tablet) gekoppelt werden.



Wurde bereits ein externes Gerät gekoppelt, welches sich in Reichweite befindet, wird die Verbindung automatisch hergestellt. Je nach verbundenem Gerät, startet die Musikwiedergabe eventuell automatisch.

DE

EN

FR

NL

11.2 Externes Gerät koppeln

Um ein externes Gerät, z. B. ein Smartphone oder Tablet mit dem DIGITRADIO 52 CD zu koppeln, gehen Sie folgendermaßen vor:

- > Starten Sie den Bluetooth-Modus, wie unter Punkt 11.1 beschrieben.
- > Im Display erscheint **[Bluetooth]** und **[Warten]**.
- > Starten Sie nun an Ihrem externen Gerät die Suche nach Bluetooth-Geräten in der Nähe. Eventuell müssen Sie die Bluetooth-Funktion an Ihrem externen Gerät erst aktivieren.



Wie Sie die Bluetooth-Funktion an Ihrem externen Gerät aktivieren und eine Suche durchführen, entnehmen Sie bitte der Bedienungsanleitung Ihres externen Gerätes.



Während des Koppel-Vorganges sollten sich beide Geräte innerhalb von 10cm befinden.

- > In der Liste der gefundenen Bluetooth Geräte an Ihrem externen Gerät sollte nun der Eintrag **DIGITRADIO 52 CD** erscheinen. Tippen Sie darauf, um den Koppel-Vorgang abzuschließen. Ist der Koppelvorgang erfolgreich abgeschlossen, ertönt ein Bestätigungston aus dem Lautsprecher des DIGITRADIO 52 CD und es wird **[Verbunden]** im Display angezeigt.



Je nach Bluetooth-Protokoll Ihres externen Gerätes, können Sie die Musikwiedergabe über die Wiedergabetasten steuern.

Wiedergabe/Pause - Taste **Wiedergabe/Pause**

Nächster Titel - Taste **Titelsprung vor**

Titel von Anfang - Taste **Titelsprung zurück**

Suchlauf zurück - Taste **Zurückspulen** halten

Suchlauf vor - Taste **Vorspulen** halten



Alternativ können Sie die Wiedergabesteuerung der Musik-App Ihres externen Gerätes verwenden.

11.3 Koppelung aufheben

Um eine aktive Koppelung aufzuheben, müssen Sie diesen Vorgang in Ihrem externen Gerät durchführen.



Wie Sie die Bluetooth-Funktion an Ihrem externen Gerät aktivieren und eine Suche durchführen, entnehmen Sie bitte der Bedienungsanleitung Ihres externen Gerätes.



Anschließend können Sie ein neues Gerät koppeln, wie unter Punkt 11.2 beschrieben.

12 Weitere Funktionen

12.1 Ladefunktion externer Geräte

Das DIGITRADIO 52 CD verfügt über eine Kabelgebundene Ladefunktion und eine Kabellose Ladefunktion (nach Qi- Standard) externer Geräte wie z. B. Handys oder Smartphones.



Achtung: Verwenden Sie nicht beide Varianten gleichzeitig. Dies kann zu Beschädigungen an Ihren Geräten führen.

12.1.1 Kabelgebundenes Aufladen externer Geräte

Verwenden Sie das Original Ladekabel (USB) Ihres externen Gerätes und stecken Sie den USB-Stecker in den **USB-Anschluss (DC OUT)** auf der Rückseite des DIGITRADIO 52 CD.

Das externe Gerät kann mit maximal 5V und 1A aufgeladen werden.

12.1.2 Kabelloses Aufladen externer Geräte

Verfügt Ihr externes Geräte über eine Kabellose Aufladefunktion (Wireless Charging nach Qi-Standard), können Sie es auf die Ladematte auf der Oberseite des DIGITRADIO 52 CD legen. Das Display Ihres externen Gerätes muss dabei nach oben zeigen. Ist die Ausrichtung korrekt, startet der Ladevorgang automatisch. Weitere Informationen zum

Kabellosen Aufladen des Akkus entnehmen Sie bitte der Bedienungsanleitung Ihres externen Gerätes.

12.2 Sleptimer

Aktivieren Sie den Sleptimer, wenn Sie vor dem Einschlafen noch etwas Radio hören möchten und das DIGITRADIO 52 CD automatisch in Standby geschaltet werden soll.

- > Drücken Sie mehrmals die Taste **Sleep** am DIGITRADIO 52 CD, um die zur Verfügung stehenden Zeiten auszuwählen, nach denen das DIGITRADIO 52 CD nach Ablauf der Zeit automatisch in den Standby-Modus schaltet. Zur Verfügung stehen: Aus, 15 Minuten, 30 Minuten, 45 Minuten, 60 Minuten, 90 Minuten oder 120 Minuten.



Ist der Sleptimer aktiv, können Sie die noch zur Verfügung stehende Zeit abfragen, indem Sie erneut kurz die Taste **Sleep** drücken.

12.3 Wecker

Das DigitRadio 52 CD besitzt die Möglichkeit 2 programmierbare Weckzeiten, individuell einzustellen.

12.3.1 Wecktimer einstellen



Die Weckfunktion können Sie erst bedienen, wenn die korrekte Uhrzeit eingestellt worden ist.

DE

EN

FR

NL



Nach einem Netzausfall müssen Sie die Uhrzeit erneut einstellen. Die Uhrzeit kann entweder manuell, über DAB oder UKW aktualisiert werden. Weitere Infos hierzu unter Punkt 13.1.

Exemplarisch werden an **Weckalarm 1** nun die Einstellungen erläutert. Um jeden Einstellschritt zu bestätigen und zum Nächsten zu springen, drücken Sie die Taste **SELECT/MENU**. Zum Ändern einer Option, drücken Sie die Tasten **<** oder **>**.

1. Zum Einstellen der beiden Weckzeit-Speicher Drücken Sie eine der Tasten **Alarm 1** oder **Alarm 2**.
- > Im Display erscheint **[WECKER 1 EINR]** (bei Alarm 1).
2. Bestätigen Sie mit der Taste **SELECT/MENU**.
3. Stellen Sie die **Zeit** ein, an dem der Wecker Starten soll (erst die Stunde, dann die Minuten). Drücken Sie **SELECT/MENU** um zur nächsten Einstellung zu gelangen.
4. Stellen Sie die **Dauer** ein, die der Wecktimer wecken soll (15, 30, 45, 60, 90, 120Min)
5. Wählen Sie die **Quelle**, die als Wecksignal wiedergegeben werden soll (zur Wahl stehen DAB, FM und Summer.)

- > Haben Sie DAB oder FM gewählt, können Sie anschließend wählen, ob der Zuletzt gehörte Sender oder ein Sender der vorher im Favoritenspeicher gespeichert wurde, als Wecksignal wiedergegeben werden soll. Wählen Sie die entsprechende Option und drücken Sie **SELECT/MENU**, um zur nächsten Einstellung zu gelangen.
6. Wählen Sie anschließend, wie oft die Weckfunktion wiederholt werden soll. Zur Auswahl stehen:
- **Täglich**: Jeden Tag zur eingestellte Zeit
 - **Einmal**: Einmalige Ausführung
 - **Wochenende**: Nur samstags und sonntags
 - **Werktage**: Nur montags bis freitags
7. Wählen Sie die gewünschte Wecklautstärke.
8. Wählen Sie zuletzt **[EIN]** um den Wecker einzuschalten oder [AUS], um den Wecker auszuschalten. Drücken Sie **SELECT/MENU** um die Einstellung des Weckers zu speichern.
- > Der Wecktimer ist eingestellt, auf dem Display erscheint **[gespeichert]**.

12.3.2 Wecker nach Alarm ausschalten

- > Drücken Sie die Taste **Ein/Standby** um den Weckalarm auszuschalten.
- > Drücken Sie die Taste **SNOOZE**, um die Schlummer-Funktion einzuschalten. Sie können durch wiederholtes Drücken von **SNOOZE** die Länge der Pause zwischen 5, 15 oder 30 Minuten wählen.



Die mögliche Länge der Snoozezeit ist abhängig von der eingestellten Weckzeitdauer, so kann bei einer Weckdauer von 15 Min. eine Snoozezeit von 5 Min oder 10 Min eingestellt werden.



Im Display ist das Weckersymbol weiterhin eingeblendet, wenn die Weckerwiederholung auf Täglich, Wochenende, oder Werkstage eingestellt ist.

12.3.3 Wecker ausschalten

- > Wiederholen Sie die Schritte wie unter „12.3.1 Wecktimer einstellen“ beschrieben und wählen Sie im letzten Konfigurationsschritt > **[AUS]**. Speichern Sie die Einstellung durch drücken der Taste **SELECT/MENU**.

13 Systemeinstellungen

Alle unter diesem Punkt erläuterten Einstellungen gelten sowohl im DAB+, als auch im FM-Betrieb gleichermaßen.

13.1 Uhrzeit- und Datumseinstellungen

13.1.1 Zeit/Datum manuell einstellen

Je nach Einstellung der Zeitaktualisierung (Punkt 13.1.2), müssen Sie Uhrzeit und das Datum manuell einstellen.

- > Halten Sie kurz die Taste **SELECT/MENU** gedrückt. Wählen Sie mit den Tasten **<** oder **>** den Eintrag **[UHRZEIT/DATUM]** und drücken Sie die Taste **SELECT/MENU**.
- > Wählen Sie mit den Tasten **<** oder **>** den Eintrag **[Zeit/Datum einstellen]** und drücken Sie **SELECT/MENU**.
- > Die ersten Ziffern (Stunden) der Uhrzeit blinken und können mit den Tasten **<** oder **>** abgeändert werden.

Die Taste **>** erhöht den Wert, die Taste **<** verringert den Wert.

- > Drücken Sie zum Übernehmen der Einstellung die Taste **SELECT/MENU**.
- > Anschließend blinken die nächsten Ziffern (Minuten) der Uhrzeit und können ebenfalls wie zuvor beschrieben abgeändert werden.

DE

EN

FR

NL

- > Drücken Sie nach jeder weiteren Einstellung die Taste **SELECT/MENU** um zur nächsten Einstellung zu springen.
- > Verfahren Sie bei der Datumseinstellung wie zuvor beschrieben.
- > Nachdem alle Einstellungen vorgenommen wurden und letztmalig die Taste **SELECT/MENU** gedrückt wurde, erscheint **[Gespeichert]** im Display.

13.1.2 Zeitaktualisierung

In diesem Untermenü können Sie festlegen, ob die Zeitaktualisierung automatisch über DAB+ oder FM (UKW) erfolgen soll oder ob Sie sie manuell eingeben möchten (Punkt 13.1.1).

- > Halten Sie kurz die Taste **SELECT/MENU** gedrückt. Wählen Sie mit den Tasten **<** oder **>** den Eintrag **[Zeit/Datum einstellen]** und drücken Sie die Taste **SELECT/MENU**.
- > Wählen Sie mit den Tasten **<** oder **>** den Eintrag **[Autom. Update]** und drücken Sie **SELECT/MENU**.
- > Wählen Sie mit den Tasten **<** oder **>** folgende Optionen:
 - [DAB und FM]** (Aktualisierung über DAB+ und FM)
 - [DAB]** (Aktualisierung nur über DAB+)
 - [FM]** (Aktualisierung nur über UKW)

[Keine Update] (Uhrzeit/Datum müssen manuell eingegeben werden, siehe Punkt 13.1.1).

- > Drücken Sie zum Übernehmen der Einstellung die Taste **SELECT/MENU**.

13.1.3 Uhrzeitformat einstellen

Im Untermenü **12/24 Std. einstellen** können Sie das 12 oder 24 Stunden Format aktivieren.

- > Halten Sie kurz die Taste **SELECT/MENU** gedrückt. Wählen Sie mit den Tasten < oder > den Eintrag **[Zeit/Datum einstellen]** und drücken Sie die Taste **SELECT/MENU**.
- > Wählen Sie mit den Tasten < oder > den Eintrag **[12/24 Std. einstellen]** und drücken Sie **SELECT/MENU**.
- > Wählen Sie mit den Tasten < oder > eine der folgenden Optionen:
 - [24]** (für das 24 Stunden Format)
 - [12]** (für das 12 Stunden Format)
- > Drücken Sie zum Übernehmen die Taste **SELECT/MENU**.

DE

EN

FR

NL

13.1.4 Datumsformat einstellen

Im Untermenü **Datumsformat einst.** können Sie das Format zur Anzeige des Datums festlegen.

- > Halten Sie kurz die Taste **SELECT/MENU** gedrückt. Wählen Sie mit den Tasten **<** oder **>** den Eintrag **[Zeit/Datum einstellen]** und drücken Sie die Taste **SELECT/MENU**.
- > Wählen Sie mit den Tasten **<** oder **>** den Eintrag **[Datumsformat einstellen]** und drücken Sie **SELECT/MENU**.
- > Wählen Sie mit den Tasten **<** oder **>** eine der folgenden Optionen:
[TT-MM-JJJJ] (Tag, Monat, Jahr)
[MM-TT-JJJJ] (Monat, Tag, Jahr)
- > Drücken Sie zum Übernehmen die Taste **SELECT/MENU**.

13.2 Displayhelligkeit

Sie können die Displayhelligkeit sowohl für den Betrieb als auch für Standby einstellen.

> Halten Sie kurz die Taste **SELECT/MENU** gedrückt. Wählen Sie mit den Tasten < oder > den Eintrag **[Beleuchtung]** und drücken Sie die Taste **SELECT/MENU**.

> Wählen Sie mit den Tasten < oder > eine der folgenden Funktionen:

[Betrieb] regelt die Helligkeit im normalen, eingeschalteten Zustand. Sie können hier zwischen den Helligkeitsstufen **[AUTO]**, **[5 Hoch]** bis **[1 Niedrig]** wählen. Wählen Sie mit den Tasten < oder > eine Helligkeitsstufe und drücken Sie zum Speichern die Taste **SELECT/MENU**.

[Standby] regelt die Helligkeit im Standby-Modus. Sie können hier zwischen den Helligkeitsstufen **[AUTO]**, **[4 Hoch]** bis **[0 Aus]** wählen. Wählen Sie mit den Tasten < oder > eine Helligkeitsstufe und drücken Sie zum Speichern die Taste **SELECT/MENU**.

13.3 Sprache

> Halten Sie kurz die Taste **SELECT/MENU** gedrückt. Wählen Sie mit den Tasten < oder > den Eintrag **[Sprache]** und drücken Sie die Taste **SELECT/MENU**.

> Wählen Sie mit den Tasten < oder > eine der zur Verfügung stehenden Sprachen und bestätigen Sie die Auswahl durch Drücken der Taste **SELECT/MENU**.

DE

EN

FR

NL

13.4 Werkseinstellung

Wenn Sie den Standort des Gerätes verändern, z. B. bei einem Umzug, sind möglicherweise die gespeicherten Sender nicht mehr zu empfangen. Mit dem Zurücksetzen auf **Werkseinstellungen** können Sie in diesem Fall alle gespeicherten Sender löschen, um anschließend einen neuen Sendersuchlauf zu starten.

- > Halten Sie kurz die Taste **SELECT/MENU** gedrückt. Wählen Sie mit den Tasten **<** oder **>** den Eintrag **[Werkseinstellung]** und drücken Sie die Taste **SELECT/MENU**.
- > Wählen Sie zum Ausführen der Werkseinstellung mit der Taste **< [J]** (Ja) oder zum Abbrechen mit der Taste **> [N]** (Nein) und drücken Sie die Taste **SELECT/MENU**.

Alle zuvor gespeicherten Sender und Einstellungen werden gelöscht. Das Gerät befindet sich nun im Auslieferungszustand.

- > Im Display erscheint **[Neustart...]** und das Gerät startet mit der Sprachauswahl **[Sprache]**. Wählen Sie mit den Tasten **<** oder **>** eine der zur Verfügung stehenden Sprachen und bestätigen Sie die Auswahl durch Drücken der Taste **SELECT/MENU**. Anschließend führt das Gerät automatisch einen vollständigen Suchlauf im DAB-Modus durch. Während des Suchlaufs zeigt die Displayinformation den Fortschritt, sowie die Anzahl der gefundenen Digitalradio-Stationen an. Nach Beendigung des Sendersuchlaufs wird das erste DAB+ Programm wiedergegeben.

13.5 SW-Version

Unter SW-Version können Sie die aktuell installierte SW-Version abfragen.

- > Halten Sie kurz die Taste **SELECT/MENU** gedrückt. Wählen Sie mit den Tasten < oder > den Eintrag **[SW-Version]** und drücken Sie die Taste **SELECT/MENU**.
- > Es wird die aktuell installierte Software-Version angezeigt.
- > Verlassen Sie die Anzeige durch gedrückt halten der Taste **SELECT/MENU**.

DE

EN

FR

NL

14 Reinigen



Um die Gefahr eines elektrischen Schlags zu vermeiden, dürfen Sie das Gerät nicht mit einem nassen Tuch oder unter fließendem Wasser reinigen. Vor der Reinigung den Netzstecker ziehen und Gerät ausschalten!



Sie dürfen keine Scheuerschwämme, Scheuerpulver und Lösungsmittel wie Alkohol oder Benzin verwenden.



Keine der folgenden Substanzen verwenden: Salzwasser, Insektenvernichtungsmittel, chlor- oder säurehaltige Lösungsmittel (Salmiak).



Reinigen Sie das Gehäuse mit einem weichen, mit Wasser angefeuchteten Tuch. Kein Spiritus, Verdünnungen usw. verwenden; sie könnten die Oberfläche des Gerätes beschädigen.



Das Display nur mit einem weichen Baumwolltuch reinigen. Baumwolltuch gegebenenfalls mit geringen Mengen nicht-alkalischer, verdünnter Seifenlauge auf Wasser- oder Alkoholbasis verwenden.



Mit dem Baumwolltuch sanft über die Oberfläche reiben.

15 Fehler beseitigen

Wenn das Gerät nicht wie vorgesehen funktioniert, überprüfen Sie es anhand der folgenden Tabelle.

Symptom	Mögliche Ursache/Abhilfe
Gerät lässt sich nicht einschalten.	Das Gerät wird nicht mit Strom versorgt. Schließen Sie das Netzteil richtig an die Steckdose und am Gerät an.
Es ist kein Ton zu hören.	Erhöhen Sie die Lautstärke.
Das Display schaltet sich nicht ein.	Gerät vom Stromnetz trennen und Gerät wieder mit Strom versorgen.
Empfang über DAB+/FM ist schlecht.	Ändern Sie die Position der Antenne oder des DIGITRADIO 52 CD.
Gerät lässt sich nicht bedienen.	Gerät vom Stromnetz trennen und Gerät wieder mit Strom versorgen.
Externes Gerät wird nicht über das Kabellose-Laden aufgeladen	Verändern Sie die Position auf der Ladematte, bis der Ladevorgang beginnt.

Wenn Sie die Störung auch nach den beschriebenen Überprüfungen nicht beheben können, nehmen Sie bitte Kontakt mit der technischen Hotline auf.

DE

EN

FR

NL

16 Technische Daten / Herstellerhinweise

Technische Änderungen und Irrtümer vorbehalten.

Betriebsarten	DAB/DAB+, FM, Bluetooth, CD, USB
Stromversorgung	AC Input: 100-240V, 50/60Hz DC Output: 5V, 3000mA
Frequenzen	UKW: 87,5-108MHz DAB/DAB+: Band III 174-240MHz Bluetooth: 2,402-2.488GHz
Sendeleistung	Bluetooth: 4dBm
Stromverbrauch	im Betrieb max.: 15W Standby: <1W
Audio Ausgangsleistung	2x 2W RMS
Gewicht	600g
Abmessungen (BxHxT)	18cm x 12,1cm x 19cm

Technische Daten des mitgelieferten Netzteils

Hersteller	TechniSat Digital GmbH, Julius-Saxler-Straße 3, D-54550 Daun
Modellkennung	BQ18B-0503000-G
Eingangsspannung	AC 100 - 240 V
Eingangswechselstromfrequenz	50/60 Hz
Ausgangsspannung	DC 5,0 V
Ausgangsstrom	3,0 A
Ausgangsleistung	15,0 W
Durchschnittliche Effizienz im Betrieb*	83,5 %
Effizienz bei geringer Last (10%)*	82,5 %
Leistungsaufnahme bei Nulllast*	0,06 W

*bei 230 V, 50Hz

DE

EN

FR

NL

Instruction manual

DIGITRADIO 52 CD

DAB+/FM clock radio with wireless charging function



DE

EN

FR

NL

TechniSat

1 Illustrations

1.1 Button layout

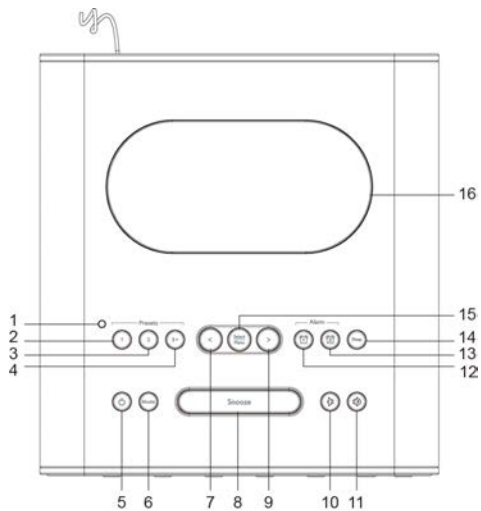

- 1 **Brightness sensor for display lighting**
- 2 **Favourites memory 1**
- 3 **Favourites memory 2**
- 4 **Favourites memory 3+** (hold down for memory slots 1 - 20)
- 5 **On / Standby**
- 6 **Mode change** DAB+, FM, Bluetooth, CD and USB
- 7 **Arrow key <** (selection of menu items and options / settings)
- 8 **Snooze** (activates the snooze function)
- 9 **Arrow key >** (selection of menu items and options / settings)
- 10 **Volume down**
- 11 **Volume up**
- 12 **Alarm 1** (setting / activating the alarm)
- 13 **Alarm 2** (setting / activating the alarm)
- 14 **Sleep** (activates the sleep timer)
- 15 **SELECT/MENU** select / save an option / function, opens the menu
- 16 **Contact pad** for wireless charging of external devices

1.2 Front/Rear view

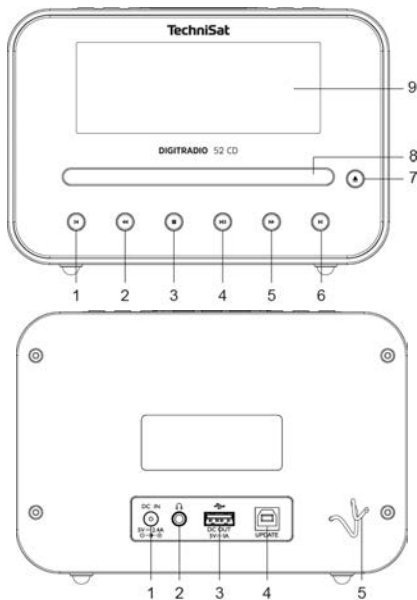

- 1 Track jump back
- 2 Rewind
- 3 Stop
- 4 Play/Pause
- 5 Jump forward
- 6 Track jump forward
- 7 CD compartment open / close
- 8 CD compartment
- 9 Display

- 1 DC-IN 5 V, 3 A
- 2 Headphone connection
- 3 DC-OUT 5 V, 1 A
- 4 Service socket
- 5 Dipole antenna

2 Index

1	Illustrations	76
1.1	Button layout.....	76
1.2	Front / Rear view.....	78
2	Index	79
3	Preface	84
3.1	Target group for this instruction manual.....	84
3.1.1	Intended use.....	84
3.2	Important information.....	84
3.2.1	Safety.....	85
3.2.2	Disposal.....	89
3.2.3	Legal notices	92
3.2.4	Service instructions	94
4	Setting up the device.....	95
5	Description of the DIGITRADIO 52 CD.....	98
5.1	Scope of supply	98
5.2	Special features of the DIGITRADIO 52 CD.....	98
5.3	Preparing the DIGITRADIO 52 CD for operation	99
5.3.1	Connecting the mains adapter.....	99

5.3.2	Aligning the dipole antenna	100
5.3.3	Using headphones.....	101
5.4	General device functionality	101
5.4.1	Switching on the device	101
5.4.2	Switching off the device	102
5.4.3	Adjusting the Volume	102
5.4.4	Display	103
5.4.5	Retrieving visual displays	104
6	Menu navigation.....	105
7	DAB+ (digital radio) function.....	106
7.1	What is DAB+?	106
7.1.1	Data compression.....	106
7.1.2	Audio stream.....	107
7.2	DAB+ (digital radio) reception.....	107
7.2.1	Performing a full scan.....	108
7.2.2	Selecting the station.....	109
7.2.3	Saving DAB+ stations to a memory slot	109
7.2.4	Retrieving DAB+ stations from a memory slot	110
7.2.5	Overwriting / deleting a station memory slot	110
7.2.6	Signal strength	111
7.2.7	Manual scan.....	112

7.2.8	Volume adjustment (DRC)	113
7.2.9	Deleting inactive stations	113
8	FM mode	114
8.1	Switching on FM radio mode	114
8.2	FM reception with RDS information	114
8.3	Automatic station scan	115
8.4	Manual station scan	115
8.5	Scan settings	116
8.6	Audio settings	116
8.7	Saving FM stations to a memory slot	117
8.8	Retrieving FM stations from a memory slot	118
8.9	Overwriting / deleting a station memory slot	118
9	CD/MP3 player	119
9.1	General information on CDs / MP3 CDs	119
9.2	Playing / pausing CDs	121
9.2.1	Selecting the track	122
9.2.2	Quick search	122
9.2.3	Stopping playback	122
9.3	CD advice	123
10	USB playback	124

10.1	General information about USB playback.....	124
10.2	Playing / pausing from USB.....	125
10.2.1	Selecting the track.....	126
10.2.2	Quick search	126
10.2.3	Stopping playback.....	126
11	Bluetooth playback	127
11.1	Switching on Bluetooth mode.....	127
11.2	Pairing an external device	128
11.3	Cancelling pairing.....	129
12	Other functions.....	130
12.1	Charging function for external devices.....	130
12.1.1	Wired charging of external devices	130
12.1.2	Wireless charging of external devices	130
12.2	Sleep timer.....	131
12.3	Alarm	131
12.3.1	Setting the alarm time.....	132
12.3.2	Switching off the alarm after being woken up.....	134
12.3.3	Switching off the alarm.....	134
13	System settings.....	135
13.1	Date and time settings.....	135

13.1.1	Manually setting the date/time	135
13.1.2	Time update	136
13.1.3	Setting the time format.....	137
13.1.4	Setting the date format	138
13.2	Display brightness	139
13.3	Language	139
13.4	Factory settings.....	140
13.5	SW version	141
14	Cleaning	142
15	Troubleshooting.	143
16	Technical specifications / manufacturer's instructions.....	144
17	Notes.....	145

- DE
- EN**
- FR
- NL

3 Preface

This instruction manual will help you to use your radio device, hereinafter referred to as the DIGITRADIO or device, as intended and safely.

3.1 Target group for this instruction manual

The instruction manual is intended for anyone who is installing, operating, cleaning or disposing of the device.

3.1.1 Intended use

The device is designed for the reception of DAB+/FM radio transmissions and for Bluetooth, CD and USB playback. The device has been designed for private use and not for commercial purposes.

3.2 Important information

Please observe the following instructions to minimise any safety hazards, prevent damage to the device, and help protect the environment.

Please read all of the safety information carefully and keep it for future reference.

Always follow all warnings and instructions in this instruction manual and on the back of the device.



Caution - This identifies important information that must be observed to prevent device defects, data loss/misuse or undesired operation.



Tip - This identifies information relating to the described function, as well as to another related function that may have to be taken into account, with reference to the corresponding section in the manual.

3.2.1 Safety

For your own protection you should read the safety notes carefully before using your DIGITRADIO 52 CD. The manufacturer accepts no liability for damage caused by inappropriate handling or by non-compliance with the safety precautions.



Do not open the device under any circumstances!
Touching live parts poses a danger to life!



Any required intervention may only be performed by qualified staff.

DE

EN

FR

NL



The device must only be operated in an appropriate climate.



In the event of extended transportation in the cold and subsequent moving to warm rooms, do not switch on immediately; wait for the temperature to equalise.



Do not expose the device to dripping or splashing water. If water has penetrated the device, switch it off and inform the Service department



Do not expose the device to heat sources which could heat it up more than normal use will.



In a thunderstorm, disconnect the device from the mains. Overvoltage can damage the device.



If you detect a device defect, odour or smoke, a major malfunction, or damage to the housing, switch off the device and inform the Service department.



The device must only be operated with the mains voltage printed on the power supply unit.



Never try to operate the device at any another voltage.



The power supply unit must not be connected until the installation has been completed according to regulations.



Do not operate the device if the power supply unit is defective or if the device is damaged in any other way.



When removing the power supply unit from the power outlet, pull on the plug, not the cable.



Do not put the device into operation in the vicinity of baths, swimming pools or splashing water.



Never try to repair a faulty device yourself. Always contact one of our customer service locations.



Foreign bodies, e.g. nails, coins, etc. must not be allowed to fall inside the device. Do not touch the connection contacts with metal objects or your fingers. This could lead to short-circuits.



Do not place any open flames, such as burning candles, on the device.



Never allow children to use the device unsupervised.



Even when switched off and on standby, the device is still connected to the mains power supply. If you do not intend to use the device for a prolonged period, remove the mains plug from the power outlet. Only pull on the plug, not on the cable.



Do not listen to music or the radio at high volume. Doing so can cause permanent hearing impairment.



This device is not intended to be used by people (including children) with limited physical, sensory or mental capacities or lack of experience and/or knowledge, unless they are supervised by a person responsible for their safety or they have been instructed by them as to how to use the device.



Children must be supervised to ensure that they do not play with the device.



Modifications to the device are prohibited.



Damaged devices or accessories must not continue to be used.

3.2.2 Disposal

The device packaging is exclusively comprised of recyclable materials. Please sort the components appropriately, and dispose of them in line with your local waste disposal regulations. At the end of its useful life span, this receiver may not be disposed of with your regular household waste. It must be taken to a recycling collection point for electrical and electronic equipment.



This is indicated by the  symbol on the product, the instruction manual or the packaging.

The materials used can be re-used in accordance with their labelling. By ensuring that valuable raw materials in old equipment are re-used, you can make a valuable contribution towards protecting our environment.



DE

EN

FR

NL

Please contact your local authority for the location of the nearest recycling point. Ensure that used batteries/rechargeable batteries, as well as electronic waste, are not disposed of with household waste, but are properly disposed of (returned to the specialist dealer, hazardous waste).



Disposal instructions:

Disposal of packaging:

Your new device was protected by packaging on its way to you. All materials used are environmentally friendly and recyclable. Please collaborate and dispose of the packaging in an environmentally-friendly way. Ask for information from your dealer regarding current disposal means or your local disposal facility.



Risk of suffocation! Keep packaging and parts thereof away from children. Risk of suffocation from films and other packaging materials.

Device disposal:

Old devices constitute valuable waste. Valuable raw materials can be recovered by environmentally-friendly disposal. Consult your town or local authority as to the possibilities for environmentally-friendly and proper disposal of the device.



This device is identified in accordance with the Waste Electrical and Electronic Equipment (WEEE) Directive 2012/19/EU. 



At the end of its service life, this device must not be disposed of with your regular household waste. It must be taken to a recycling collection point for electrical and electronic equipment. The symbol on the product, the instruction manual or the packaging indicates this. The materials are recyclable according to their identification. An important contribution is made to protecting our environment by recycling, recovery of materials and other kinds of recycling of old devices.

3.2.3 Legal notices



TechniSat herewith declares that the radio system model DIGITRADIO 52 CD corresponds to Directive 2014/53/EU. The complete text of the EU Declaration of Conformity is available at the following web address:

<http://konf.tsat.de/?ID=22408>



TechniSat accepts no liability for product damage as a result of external influences, wear or improper handling, unauthorised repairs, modifications or accidents.



Subject to change for amendments and printing errors. Last updated 07/20. Duplication and reproduction only with the publisher's approval. The relevant current version of the manual can be obtained in PDF format from the download area of the TechniSat homepage at www.technisat.de.



DIGITRADIO 52 CD and TechniSat are registered trademarks of:

TechniSat Digital GmbH

TechniPark

Julius-Saxler-Strasse 3

D-54550 Daun/Vulkaneifel, Germany

www.technisat.de



DE

EN

FR

NL

3.2.4 Service instructions



This product is quality-tested and provided with the legally-specified warranty period of 24 months from the date of purchase. Please keep your receipt as proof of purchase. In the event of warranty claims, please contact the product dealer.



Note:

Should you experience a problem with this unit, or for queries and information, our Technical Hotline is available:

Mon. - Fri. 8:00 am - 6:00 pm at tel.:
+49 (0) 3925 9220 1800.

If the unit needs to be returned, please use the following address only:

TechniSat Digital GmbH
Service Centre
Nordstr. 4a
39418 Stassfurt, Germany

The names of the companies, institutions or brands referred to are trademarks or registered trademarks of the respective owners.

4 Setting up the device

- > Place the device on a firm, secure and horizontal surface. Make sure the area is well ventilated.



Caution:

- > Do not place the radio on soft surfaces such as carpets and blankets, or near to curtains and wall hangings. These could obstruct the ventilation openings. The necessary flow of air could be interrupted as a result. This could potentially lead to fire in the device.
- > Do not place the radio near to sources of heat, such as radiators. Avoid direct sunlight and very dusty environments.
- > Do not select a location for the device with high air humidity, e.g. a kitchen or sauna, since condensation could damage the device. The device is intended for use in a dry environment and in a moderate climate and must not be exposed to dripping or splashing water.

DE

EN

FR

NL

- > Please note that the device feet could leave coloured marks on some types of furniture surfaces in certain situations. Place a protective layer between your furniture and the device.
- > Keep the DIGITRADIO 52 CD away from devices which emit intense magnetic fields.
- > Do not place any heavy objects on the device.
- > If you take the device from a cold to a warm environment, condensation may collect inside the device. In this case, wait approximately one hour before putting it into operation.
- > Route the mains cable in such a way that nobody can trip over it.
- > Ensure that the mains cable or the power supply unit are always easily accessible, so that the device can be quickly disconnected from the power supply!
- > The power outlet should be as close to the device as possible.
- > To ensure a connection to the mains, insert the plug fully into the socket.
- > Use a suitable, easy-to-access mains connection and avoid using multiple socket strips!

- > Do not handle the mains adapter with wet hands as there is a risk of electric shock!
- > In the event of malfunctions or the detection of smoke or odour from the housing, remove the plug from the power outlet immediately!
- > Remove the plug if the device is not going to be used for a prolonged period, e.g. before going away on a long trip.
- > Excessive volume, in particular when using headphones, can damage the hearing.

DE

EN

FR

NL

5 Description of the DIGITRADIO 52 CD

5.1 Scope of supply

Before start-up, please check whether everything has been delivered:

- 1 x DIGITRADIO 52 CD
- 1 x power supply unit
- 1 x instruction manual

5.2 Special features of the DIGITRADIO 52 CD

The DIGITRADIO 52 CD is comprised of a DAB+/FM receiver with the following functions:

- You can store up to 20 DAB+ and 20 FM stations.
- The radio can receive the following frequencies: FM 87.5 - 108 MHz (analogue) and DAB + 174.9 - 239.2 MHz (digital).
- The device has a time display.
- Programmable alarm times.
- CD/MP3 player
- Bluetooth / USB playback
- Wireless or wired charging of external devices.

5.3 Preparing the DIGITRADIO 52 CD for operation

5.3.1 Connecting the mains adapter

- > Connect the supplied mains adapter to the socket marked **DC-IN** on the back of the DIGITRADIO 52 CD. Then connect the power supply to the mains.



Ensure that the operating voltage of the power supply unit matches the mains voltage before you insert it into the wall socket.



When you connect to the mains for the first time, "**TechniSat**" appears on the display. You can then select the operating language. Using the < or > buttons, select one of the available languages and confirm the selection by pressing the **SELECT/MENU** button. This will then be followed by an initial station scan via DAB+ and the time/date is set. Please refer to the information in Section 5.4.1.

DE

EN

FR

NL

5.3.2 Aligning the dipole antenna

The number and quality of the stations to be received depend on the reception conditions at the installation location. Excellent reception can be achieved with the dipole antenna.

> Pull out the telescopic antenna.



Precise alignment of the dipole antenna is often important, in particular at the fringes of the DAB+ reception area. On the Internet you can quickly find the location of the nearest transmission tower by visiting "www.dabplus.de".



Start the first scan at a window pointing in the direction of the transmission mast.

If the weather conditions are poor, DAB+ reception may be limited.



Do not touch the dipole antenna during station playback. This could reduce the reception and lead to sound dropouts.

5.3.3 Using headphones

Hearing impairment!

Do not listen to the radio at a high volume with headphones. Doing so can cause permanent hearing impairment. Turn down the radio volume to the lowest volume before using headphones.



Only use headphones with a 3.5 mm jack plug.

- > Insert the headphone jack into the **headphone socket** on the back of the device. Sound will now only be heard via the headphones, and the speaker is switched to mute.
- > If you would like to use the speakers again, unplug the headphones from the headphone jack on the radio.

5.4 General device functionality

5.4.1 Switching on the device

- > First prepare the DIGITRADIO 52 CD for operation as described in Sections 5.3.1 and 5.3.2.
- > Press the **On/Standby** button on the top of the device to turn on the DIGITRADIO 52 CD.

DE

EN

FR

NL



After switching on the device for the first time, you must first set the **Language**. Using the < or > buttons, select one of the available languages and confirm the selection by pressing the **SELECT/ MENU** button. The device then automatically performs a complete scan in DAB mode. While scanning, the display information shows the progress of the digital radio stations detected. After completing the station scan the first DAB+ channel is played.

5.4.2 Switching off the device

- > By briefly pressing the **On/Standby** button you can switch the device to standby mode. **[Standby]** appears briefly on the display. The time is shown on the display. The display brightness in standby mode can be adjusted by following the instructions in Section 13.2.

5.4.3 Adjusting the Volume

- > Adjust the volume with the **Volume up/down** buttons. The set volume is shown on the display.

5.4.4 Display

Depending on the selected function or option, the **display** will show the following information:

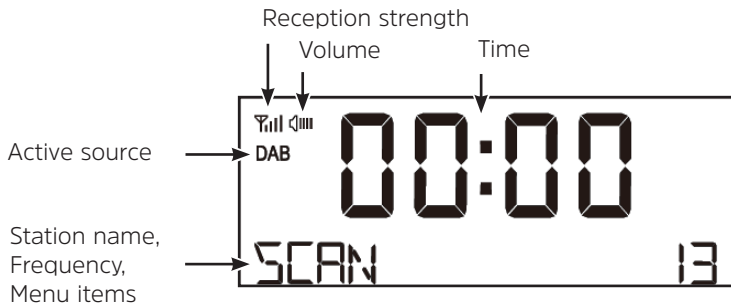

DE

EN

FR

NL

5.4.5 Retrieving visual displays

- > Hold down the **SELECT/MENU** button and use the < or > buttons to select the **[Display]** submenu. Then press the **SELECT/ MENU** button. Use the < or > buttons and **SELECT/MENU** to select a display option. You have the choice of viewing the following information:

In **DAB+** mode (the selected function is identified with an “*”):

[Running text] (running text with additional information that the station may be broadcasting), **[Signal strength]**, **[Programme type]**, **[Ensemble]**, **[Frequency]**, **[Signal quality]**, **[Bitrate and Codec]**, **[Format]**, **[Date]** and **[Service Name]**.

In **FM** mode (the selected function is identified with an “*”):

[Radio text] (if broadcast), **[Programme type]** (PTY), **[Station name]** , **[Audio information]**, **[Date]** and **[Frequency]**.

6 Menu navigation

You can access all of the DIGITRADIO 52 CD functions and settings via the menu. Menu navigation is performed using the **SELECT/MENU**, **<** and **>** buttons. The menu is divided into submenus and, depending on the mode (DAB+ or FM), contains different menu items or functions which can be enabled. To open the menu, simply keep the **SELECT/MENU** button briefly depressed. To switch to submenus, first press the **<** or **>** buttons to display a submenu, then press the **SELECT/MENU** button to access the submenu. An asterisk (*) highlights the current selection.



Close menu: The menu closes automatically after a few seconds. Otherwise hold the **SELECT/MENU** button down again.



Settings are not saved until the **SELECT/MENU** button is pressed.



The functions and buttons to be pressed are shown in **bold** in this instruction manual. Displays in **[square brackets]**.



Some text (e.g. menu items, station information) may be too long to show on the display. These will be then shown as running text or abbreviated shortly thereafter.

DE

EN

FR

NL

7 DAB+ (digital radio) function

7.1 What is DAB+?

DAB+ is a digital format through which crystal clear sound with no noise can be heard. In contrast to conventional analogue radio stations, DAB+ can be used to broadcast multiple stations on the same frequency. This is referred to as an ensemble or multiplex. An ensemble is comprised of the radio station, as well as several service components or data services which are broadcast individually by the radio stations. For further information, please visit www.dabplus.de or www.dabplus.ch.

7.1.1 Data compression

By doing so, digital radio takes advantage of the properties of human hearing. The human ear does not perceive sounds which are found under a specific minimum volume. Data which is under the so-called audibility threshold can, therefore, be filtered out. This is possible because, in a digital data stream, the relevant relative volume for other units is saved for every unit of information. Moreover, in an audio signal, the quieter parts are superimposed by louder ones at a specific limit value. All the sound information below the threshold of hearing in a piece of music can be filtered out of the signal to be broadcast. This leads to a reduction of data in the data stream to be transmitted, with no perceptible difference in sound for the listener (HE AAC v2 process as a supplementary codification process for DAB+).

7.1.2 Audio stream

With digital radio, audio streams are continuous data streams which contain the MPEG 1 audio layer 2 frames and thereby represent acoustic information. This enables standard radio channels to be broadcast and listened to on the receiver side. Digital radio provides you with not only radio in excellent sound quality but also additional information. This may refer to the programme being broadcast or be independent information (e.g. news, weather, traffic, tips).

7.2 DAB+ (digital radio) reception

> Press the **Mode** button until **[DAB]** is shown on the display.



If DAB+ is being started for the first time, a complete station scan is performed. After the scan is complete, the first station is played back in alphanumeric order.

DE

EN

FR

NL

7.2.1 Performing a full scan



The automatic scan **Full scan** scans all DAB+ Band III stations and thereby finds all stations being broadcast within the reception range.



After the scan is complete, the first station is played back in alphanumeric order.

> In order to perform a complete scan, open the menu by keeping the **SELECT/MENU** button depressed and use the < or > buttons to select the menu item **[Complete Scan]**. Then press the **SELECT/MENU** button briefly.

> **[Scanning...]** appears on the display.



During the scan the number of stations found is displayed.



If no stations are found, check the dipole antenna and change the installation location if required (Section 5.3.2).

7.2.2 Selecting the station

- > By pressing the < or > buttons, the station list can be called up and you can switch between the available stations.

Alternatively:

- > Open the main menu by briefly holding down the **SELECT/MENU** button and use the < / > buttons to select the **[Station list]** item. Then press **SELECT/MENU** briefly. You can then use the < / > buttons to select a station and use **SELECT/MENU** to play.

7.2.3 Saving DAB+ stations to a memory slot



The programme memory can save up to 20 stations within the DAB+ range.

- > First select the desired station (see Section 7.2.2).
- > In order to store this station in a memory slot, **hold** down one of the **Favourites memory 1** or **2** buttons during playback.
- > In order to save the station to the Favourites memory 3 - 20, hold down the **Favourites memory 3+** button and then select a memory slot with the < / > buttons. Press the **SELECT/MENU** button to save it.
- > Repeat this process to save additional stations.

DE

EN

FR

NL

7.2.4 Retrieving DAB+ stations from a memory slot

- > To retrieve a station that you have already stored in the Favourites memory, **briefly** press the **Favourites memory 3+** button and select a station slot (1 - 20) using the **< / >** buttons. Press the **SELECT/MENU** button to play the station.



If no station is saved in the selected station slot, **[(empty)]** appears on the display.



Press the **Favourites memory 1** or **2** buttons to immediately retrieve the station saved there.

7.2.5 Overwriting/deleting a station memory slot

- > Simply save a new station to a Favourites memory slot as described.



When retrieving the factory settings all memory slots are deleted.

7.2.6 Signal strength

- > Open the menu by briefly holding down the **SELECT/MENU**, use the < or > buttons to select the **[Display]** entry and push the **SELECT/MENU** button.
- > Use the < or > buttons to select the **[Signal strength]** item and press the **SELECT/MENU** button.
- > Wait until the menu fades out.
- > The display shows the signal strength using a bar graph.

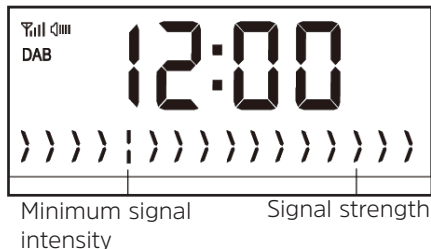

Stations with a signal strength below the required minimum signal intensity are not transmitting a strong enough signal. Align the dipole antenna, if required, as described in Section 5.3.2.

7.2.7 Manual scan

This menu item is used to check the reception channels and can be used to align the antenna.

- > Hold the **SELECT/MENU** button down again briefly. Use the **<** or **>** buttons to select the **[Manual scan]** item and press the **SELECT/MENU** button.
- > Use the **<** or **>** and **SELECT/MENU** buttons to select a channel (5A to 13F). The signal intensity will now be shown on the display. If a DAB+ station is being received on a channel, the station ensemble name is displayed. The antenna can now be aligned to the maximum signal intensity.



Stations with a signal strength below the required minimum signal intensity are not transmitting a strong enough signal. Align the dipole antenna, if required, as described in Section 5.3.2.

7.2.8 Volume adjustment (DRC)

The **DRC** menu item is used to set the compression rate, which compensates for dynamic fluctuations and the associated volume variations.

- > Hold the **SELECT/MENU** button down again briefly. Use the **<** or **>** buttons to select the **[DRC]** item and press the **SELECT/MENU** button.
- > Select the compression rate using **<** or **>**:
 - DRC HIGH** - high compression
 - DRC LOW** - low compression
 - DRC OFF** - compression switched off.
- > Confirm by pressing **SELECT/ MENU**.

7.2.9 Deleting inactive stations

This menu item is for removing old stations and those no longer being received from the station list.

- > Hold the **SELECT/MENU** button down again briefly. Use the **<** or **>** buttons to select the **[Inactive station]** item and press the **SELECT/MENU** button.

This is followed by the **[Delete]** prompt asking if the inactive stations are to be deleted.

- > Use **<** or **>** to select **[Y]** (Yes) or **[N]** (No) and confirm by pressing the **SELECT/MENU** button.

8 FM mode

8.1 Switching on FM radio mode

> Switch to FM mode by pressing the **Mode** button.

> **[FM]** is shown on the display.



When you switch on the radio for the first time, the frequency 87.5 MHz is set.



If you have already set or saved a station, the radio plays the last station set.



In the case of RDS stations, the station name appears.



To improve reception, readjust the dipole antenna (Section 5.3.2).

8.2 FM reception with RDS information

RDS is a procedure for broadcasting additional information via FM stations. Broadcasters with RDS broadcast their station name or the programme type, for example. This is shown on the display. The device can show the RDS information **RT** (Radio text), **PS** (Station name), **PTY** (Programme type).

8.3 Automatic station scan

- > Hold down the < or > buttons for a longer period (2 to 3 sec.), in order to automatically search for the next station with a sufficient signal.
- > Alternatively, you can press the **SELECT/MENU** button.



If an FM station with sufficient signal strength is found, the scan stops and the station is played. If an RDS station is being received, the station name appears and, possibly, the radio text.



Please use the manual station scan for setting weaker stations.

8.4 Manual station scan

- > Briefly press the < or > buttons repeatedly to set the desired stations or frequency.



The display shows the frequency in increments of 0.05 MHz.

8.5 Scan settings

In this menu item it is possible to set the sensitivity of the scan.

- > Hold the **SELECT/MENU** button down again briefly. Use the < or > buttons to select the **[Scan settings]** item and press the **SELECT/MENU** button.
- > Select whether the scan should only stop for stations with a strong signal **[Strong Stations Only]** or for all stations (including stations with a weak signal) **[All Stations]**.



With the **All Stations** setting, the scan stops automatically upon detecting each available station. This can result in weak stations being played with background noise.

8.6 Audio settings

- > Hold the **SELECT/MENU** button down again briefly. Use the < or > buttons to select the **[Audio settings]** item and press the **SELECT/MENU** button.
- > Use < or > to select the **[Stereo permitted]** or **[Mono only]** item to play back in stereo or only in mono sound when the FM reception is weak.
- > Confirm by pressing **SELECT/MENU**.

8.7 Saving FM stations to a memory slot



The station memory can save up to 20 stations in the FM range.

- > First select the desired station (see Section 8.3, 8.4).
- > In order to store this station in a memory slot, **hold** down one of the **Favourites memory 1** or **2** buttons during playback.
- > In order to save the station to the Favourites memory 3 - 20, hold down the **Favourites memory 3+** button and then select a memory slot with the **< / >** buttons. Press the **SELECT/MENU** button to save it.
- > Repeat this process to save additional stations.

DE

EN

FR

NL

8.8 Retrieving FM stations from a memory slot

- > To retrieve a station that you have already stored in the Favourites memory, **briefly** press the **Favourites memory 3+** button and select a station slot (1 - 20) using the <, > buttons. Press the **SELECT/MENU** button to play the station.



If no station is saved in the selected station slot, **[(empty)]** appears on the display.



Press the **Favourites memory 1** or **2** button to retrieve the station saved there immediately.

8.9 Overwriting/deleting a station memory slot

- > Simply save a new station in the respective memory slot as described.





When retrieving the factory settings all memory slots are deleted.

9 CD/MP3 player

9.1 General information on CDs / MP3 CDs

The DIGITRADIO 52 CD is designed for music CDs that are loaded with audio data. In MP3/WMA mode, the displays / terms "F" (Folder) = Folder / Album and "T" (Track) are critical. "Album" corresponds to the folder on the PC, "track" to the PC file or a CD-DA track. The device sorts the albums or the tracks on an album into alphabetical order by name. If you prefer a different order, change the name of the track or album and place a number in front of the name.

When burning a CD-R and CD-RW with audio data, various problems can arise which could occasionally compromise smooth playback. This is caused by faulty software and hardware settings or the blank disc being used. Should such errors arise, you should contact your CD burner / burner software manufacturer or search for the relevant information - on the internet, for example.





-  If you create audio CDs, observe the legal requirements and do not breach third-party copyrights.
-  The device can play CDs with MP3, WMA data and normal audio CDs (CD-DA). Do not use any other extensions such as *.doc, *.txt, *.pdf, etc. if audio files are being converted to MP3.

DE





EN

FR

NL

-  Given the variety of different encoder softwares, it cannot be guaranteed that every MP3 file can be played without a problem.
-  In the event of tracks / files being faulty, playback will continue with the next track / file.
-  When burning the CD, it is worth doing so at low speed and creating the CD as a single session and finalised.
-  The device switches to the standby mode after approx. 15 of no playback .
-  If you are transporting the device, remove the disc from the drive. This prevents damage to the CD player and the disc.

9.2 Playing / pausing CDs

- > Press the **MODE** button as often as required until **[CD]** is shown on the display.
- > In order to insert a CD, press the **CD compartment open/close** button, insert the CD with the lettering uppermost into the **CD compartment** and press the **CD compartment open/close** button again to close the CD loading process.
-  Insert the CD carefully with the printed side facing upwards. Ensure that the CD is not positioned at an angle.
-  When inserting / removing the CD, please hold it by the edge.
-  Do not start the operation until the content of the CD has been read completely, to ensure that all the required information on the memory medium has been read. With MP3 CDs in particular, this process can take some time.
- > By pressing the **Play/Pause** button you can start/pause/continue the playback (the playing time flashes on the display when paused).
-  Always stop the playback prior to removing the CD.
-  If there is no playback, the DIGITRADIO 52 CD switches to standby after approx. 15 minutes.

DE

EN

FR

NL

9.2.1 Selecting the track

- > You can use the **skip track forward/back** buttons to skip to the next or previous track respectively.

The display shows the set track number (**F** = folder / album, **T** = track)

9.2.2 Quick search

Whilst the track is running, it is possible to perform a quick search forward or back to search for a specific position. There is no playback during the search process.

- > Hold down the **Forward/Back** buttons to quickly skip forward or back during a track for as long as the button is pressed.

9.2.3 Stopping playback

- > Use the **Stop** button to stop playback.



The total number of tracks appears on the display.

9.3 CD advice

Always keep the CD in its cover and only hold it by the edges. The rainbow-coloured, shimmering surface must never be touched and must always be kept clean. Do not stick paper or adhesive tape on the label side of the disc. The CD should be kept away from intense sunlight and heat sources such as radiators.

Likewise, a CD must not be left in a parked car located directly in the sun, since the interior temperature in the car can rise considerably. Clean off fingerprints and dust on the silver side using a clean, dry cleaning cloth. To clean CDs, do not use record cleaning agents such as record spray, cleaning liquids, anti-static spray or solvents such as petrol, thinners or other commercially available chemicals. Tough stains can sometimes be removed using a moist chamois leather.

Wipe from the centre to the edge of the disc. Circular movements when cleaning cause scratches. This can lead to errors during playback.

DE

EN

FR

NL

10 USB playback

10.1 General information about USB playback

The DIGITRADIO 52 CD is suitable for playback of MP3/WMA files from a USB device. In MP3/WMA mode, the displays / terms "F" (Folder) = Folder / Album and "T" (Track) are critical. "Album" corresponds to the folder on the PC, "track" to the PC file or a CD-DA track. The device sorts the albums or the tracks on an album into alphabetical order by name. If you prefer a different order, change the name of the track or album and place a number in front of the name.



Given the variety of different encoder softwares, it cannot be guaranteed that every MP3 file can be played without a problem.



In the event of tracks / files being faulty, playback will continue with the next track / file.



The device switches to the standby mode after approx. 15 of no playback .

10.2 Playing/pausing from USB

- > Press the **MODE** button as often as required until **[USB]** is shown on the display.
- > In order to gain access to a USB memory it needs first to be connected to the radio by inserting it in the **DC-OUT** 5 V, 1 A port.



Do not start the operation until the content of the USB memory has been read completely, to ensure that all the required information has been read. This process may take a while, particularly with large memories having many files / folders.

- > By pressing the **Play/Pause** button you can start / pause / continue the playback (the playing time flashes on the display when paused).



Always stop the playback prior to removing the USB.



If there is no playback, the DIGITRADIO 52 CD switches to standby after approx. 15 minutes.

DE

EN

FR

NL

10.2.1 Selecting the track

- > You can use the **skip track forward/back** buttons to skip to the next or previous track respectively.

The display shows the set track number (**F** = folder / album, **T** = track)

10.2.2 Quick search

Whilst the track is running, it is possible to perform a quick search forward or back to search for a specific position. There is no playback during the search process.

- > Hold down the **Forward/Back** buttons to quickly skip forward or back during a track for as long as the button is pressed.

10.2.3 Stopping playback

- > Use the **Stop** button to stop playback.



The total number of tracks appears on the display.

11 Bluetooth playback

In Bluetooth mode, you can enjoy music from a connected smartphone or tablet via the DIGITRADIO 52 CD's speakers. For this purpose, the two devices must first be "paired" to each other.

11.1 Switching on Bluetooth mode

> Change to Bluetooth mode by pressing the **MODE** button.

> **[Bluetooth]** is shown on the display.



When switching on for the first time, an external device (smartphone / tablet) must first be paired.



If the radio has already been paired with another device which is within range, the connection is automatically established. Depending on the connected device, music playback may start automatically.

DE

EN

FR

NL

11.2 Pairing an external device

To pair an external device, for example a smartphone or tablet, with the DIGITRADIO 52 CD, follow these steps:

- > Start Bluetooth mode as described in Section 11.1.
- > The display will show **[Bluetooth]** and **[Wait]**.
- > Now start searching for nearby Bluetooth devices on your external device. You may need to enable the Bluetooth feature on your external device first.



Please refer to the operating instructions for your external device to activate the Bluetooth function and perform a search on your external device.



During the pairing process, both devices should be within 10 cm of each other.

- > The entry **DIGITRADIO 52 CD** should now appear in the list of Bluetooth devices found on your external device. Tap on the name of the radio to complete the pairing process. If the pairing process is successful, a confirmation tone sounds from the DIGITRADIO 52 CD's speaker, and **[Connected]** is shown on the display.



Depending on the Bluetooth protocol of your external device, you can control the music playback using the playback buttons.

- Play / Pause - **Play/Pause** button
- Next track - **Track jump forward** button
- Track from start - **Track jump back** button
- Scan back - **Jump back** button
- Scan forwards - **Jump forward** button



Alternatively, you can use the playback control for the Music App on your external device.

11.3 Cancelling pairing

You need to carry out this process on your external device to cancel an active pairing.



Please refer to the operating instructions for your external device to activate the Bluetooth function and perform a search on your external device.



Then you can pair a new device, as described in Section 11.2.

12 Other functions

12.1 Charging function for external devices

The DIGITRADIO 52 has a wired and wireless (to Qi standard) charging function for external devices such as mobile phones and smartphones.



Caution: Do not use both variants at the same time. This can cause damage to your devices.

12.1.1 Wired charging of external devices

Use the original charging cable (USB) for your external device and insert the USB plug into the **USB port (DC OUT)** on the rear of the DIGITRADIO 52 CD. The external device can be charged at a maximum of 5 V and 1 A.

12.1.2 Wireless charging of external devices

If your external device has a wireless charging function (wireless charging to Qi standard), you can place it on the charging mat on the top of the DIGITRADIO 52. The display of your external device must be facing upwards when doing so. If correctly orientated, the charging process will begin automatically. Please refer to the instruction manual for your external device for more information on wireless battery charging.

12.2 Sleep timer

Activate the sleep timer if you want to listen to the radio for a while before falling asleep and the DIGITRADIO 52 CD automatically switches to standby mode.

- > Press the **Sleep** button on the DIGITRADIO 52 CD several times to select the times available after which the DIGITRADIO 52 CD automatically switches to the standby mode after the time has expired. Available for selection: Off, 15 minutes, 30 minutes, 45 minutes, 60 minutes, 90 minutes and 120 minutes.



If the sleep timer is active you can see the time remaining by briefly pressing the **Sleep** button.

12.3 Alarm

The DigitRadio 52 CD has the facility for setting 2 programmable alarm times individually.

12.3.1 Setting the alarm time



The alarm function cannot be operated until the correct time has been set.



You may need to reset the time after a power cut. The time can either be updated manually, via DAB or UKW. See Section 13.1 for further information.

As an example, the making of settings on **Alarm 1** will now be explained. Press the **SELECT/MENU** button to confirm each setting step and to jump to the next one. Press the **<** or **>** button to change an option.

1. Press one of the **Alarm 1** or **Alarm 2** buttons to set the two alarm time memories.
- > The display shows **[ALARM 1 SET]** (with Alarm 1).
2. Confirm by pressing **SELECT/MENU** button.
3. Set the **time** at which the alarm should start (the hour first, then the minutes). Press **SELECT/MENU** to go to the next setting.
4. Set the **duration** for which the alarm should sound (15, 30, 45, 60, 90, 120 min)
5. Select the **source**, which should be reproduced as the alarm signal (the choice is DAB, FM and buzzer.)

- > If you have selected DAB or FM you can then select whether the last listened to station or a station on your favourites list should be played as the alarm signal. Select the relevant option and press the **SELECT/MENU** to go to the next setting.
6. Then select how often the alarm should be repeated. Available for selection:
- **Daily:** Every day at the set time
 - **Once:** A one time execution
 - **At weekends:** Only on a Saturday and a Sunday
 - **Work days:** Only from Monday to Friday
7. Select the desired alarm volume.
8. Finally, select **[ON]** to switch the alarm on or **[OFF]** to switch off the alarm. Press **SELECT/MENU** to save the alarm setting.
- > The alarm is set and **[saved]** appears on the display.

12.3.2 Switching off the alarm after being woken up

- > Press the **On/Standby** button to switch the alarm off.
- > Press the **SNOOZE** button to switch on the snooze function. By repeatedly pressing **SNOOZE** you can also select the length of the pause from 5, 15 or 30 minutes.



The possible length of the snooze time depends on the set alarm time duration, so that, at an alarm duration of 15 min., a snooze time of 5 min. or 10 min. can be set.



The alarm symbol appears in the display again if the alarm repeat is set to Daily, Weekend or Workdays.

12.3.3 Switching off the alarm

- > Repeat the steps as described under „12.3.1 Wecktimer einstellen“ and select > **[OFF]** in the last step of the configuration. Save the setting by pressing the **SELECT/MENU** button.

13 System settings

All the settings referred to in this item are equally applicable in DAB+ and FM mode.

13.1 Date and time settings

13.1.1 Manually setting the date / time

Depending on the setting for time updates (Section 13.1.2), the date and time might have to be set manually.

- > Hold the **SELECT/MENU** button down again briefly. Use the < or > buttons to select the **[TIME/DATE]** item and press the **SELECT/MENU** button.
- > Use the < or > buttons to select the **[Time/Date setting]** item and press **SELECT/MENU**.
- > The first digits (hours) of the time flash and can be changed using the < or > buttons.

The > button increases the value, the < button decreases the value.

- > Press the **SELECT/MENU** button to accept the setting.
- > The next time digits (minutes) start to flash and can again be changed as described above.

DE

EN

FR

NL

- > Press the **SELECT** button after every additional setting in order to go to the next setting.
- > To set the date, proceed in the same way as described above.
- > After all settings have been done and the **SELECT/MENU** button pressed for the last time, **[Saved]** appears on the display.

13.1.2 Time update

In this submenu you can stipulate whether the time update should take place automatically via DAB+ or FM, or whether you wish to enter it manually (Section 13.1.1).

- > Hold the **SELECT/MENU** button down again briefly. Use the < or > buttons to select the **[Time/Date setting]** item and press **button SELECT/MENU**.
- > Use the < or > buttons to select the **[Automatic update]** item and press **SELECT/MENU**.
- > Use the < or > buttons to select the following options:
 - [DAB and FM]** (update via DAB+ and FM)
 - [DAB]** (update only via DAB+)
 - [FM]** (update only via FM)
 - [No update]** (time / date must be entered manually, see Section 13.1.1).
- > Press the **SELECT/MENU** button to accept the setting.

13.1.3 Setting the time format

In the **Set 12/24 hrs.** submenu you can activate the 12-hour or 24-hour format.

- > Hold the **SELECT/MENU** button down again briefly. Use the < or > buttons to select the **[Time/Date setting]** item and press **button SELECT/MENU**.
- > Use the < or > buttons to select **[12 / 24 hrs. setting]** and press **SELECT/MENU**.
- > Use the < or > buttons to select one of the following options:
 - [24]** (for the 24 hour format)
 - [12]** (for the 12 hour format)
- > Press the **SELECT/MENU** button to accept it.

DE

EN

FR

NL

13.1.4 Setting the date format

In the **Set Date Format** submenu you can specify the format for displaying the date.

- > Hold the **SELECT/MENU** button down again briefly. Use the < or > buttons to select the **[Time/Date setting]** item and press **button SELECT/MENU**.
- > Use the < or > buttons to select the **[Setting the date format]** item and press **SELECT/MENU**.
- > Use the < or > buttons to select one of the following options:
 - [DD-MM-YYYY]** (day, month, year)
 - [MM-DD-YYYY]** (month, day, year)
- > Press the **SELECT/MENU** button to accept it.

13.2 Display brightness

It is possible to set the display brightness both for operation as well as standby mode.

- > Hold the **SELECT/MENU** button down again briefly. Use the < or > buttons to select the **[Brightness]** item and press the **SELECT/MENU** button.
- > Use the < or > buttons to select one of the following functions:

[Operation] regulates brightness in the normal operating status. You can choose from **[AUTO]** or **[5 High]** to **[1 Low]** brightness intensities. Using the < or > buttons, select a brightness intensity and press the **SELECT/MENU** button to save.

[Standby] regulates the brightness in standby mode. You can choose here from **[AUTO]**, **[4 High]** and **[0 Off]** brightness intensities. Using the < or > buttons, select a brightness intensity and press the **SELECT/MENU** button to save.

13.3 Language

- > Hold the **SELECT/MENU** button down again briefly. Use the < or > buttons to select the **[Language]** item and press the **SELECT/MENU** button.
- > Using the < or > buttons, select one of the available languages and confirm the selection by pressing the **SELECT/MENU** button.

DE

EN

FR

NL

13.4 Factory settings

If you change the location of the device, e.g. when moving house, it is possible that the saved stations can no longer be received. In this case you can reset the device to factory settings to delete all the saved stations and then launch a new scan.

- > Hold the **SELECT/MENU** button down again briefly. Use the **<** or **>** buttons to select the **[Factory setting]** item and press the **SELECT/MENU** button.
- > To execute the factory settings, use the **< [Y]** (Yes) button or use the **> [N]** (No) button to cancel, and press the **SELECT/MENU** button

All previously stored stations and settings will now be deleted. The device is now in the same status as when delivered.

- > The display will show **[Restart...]** and the device will start using the language selection **[Language]**. Using the **<** or **>** buttons, select one of the available languages and confirm the selection by pressing the **SELECT/MENU** button. The device then automatically performs a complete scan in DAB mode. While scanning, the display information shows the progress as well as the number of digital radio stations detected. After completing the station scan the first DAB+ channel is played.

13.5 SW version

Under SW version you can retrieve the currently installed software version.

- > Hold the **SELECT/MENU** button down again briefly. Use the < or > buttons to select the **[SW Version]** item and press the **SELECT/MENU** button.
- > The software version currently installed will now be displayed.
- > Exit the display by holding down the **SELECT/MENU** button.

DE

EN

FR

NL

14 Cleaning



To prevent the risk of electric shock, you must not clean the device using a wet cloth or under running water. Prior to cleaning, pull out the mains plug and switch off the device!



You must not use scouring pads, scouring powder and solvents such as alcohol or petrol.



Do not use any of the following substances: salt water, insecticide, chlorine or acidic solvents (ammonia).



Clean the housing using a soft, damp cloth. Do not use spirit, thinners, etc.; you could damage the surface of the device.



Only clean the display with a soft, cotton cloth. If required, use a cotton cloth with small amounts of non-alkaline, diluted, water-based or alcohol-based soap solution.



Gently clean the surface using the cotton cloth.

15 Troubleshooting

If the device does not operate as intended, check the following table for information.

Symptom	Possible cause / remedy
The device cannot be switched on.	The device is not being supplied with power. Connect the power supply unit correctly to the socket and to the device.
No sound can be heard.	Increase the volume.
The display does not switch on.	Disconnect the device from the power supply and then reconnect it.
Poor reception via DAB+/FM.	Change the position of the antenna or the DIGITRADIO 52 CD.
The device cannot be operated.	Disconnect the device from the power supply and then reconnect it.
External device is not charging via wireless charging	Change the position of the charging mat until the charging process begins.

If the malfunction has not been resolved, even after performing the checks described, please contact the Technical Hotline.

DE

EN

FR

NL

16 Technical specifications / manufacturer's instructions

Subject to technical changes and errors.

Operating types	DAB/DAB+, FM, Bluetooth, CD, USB
power supply	AC Input: 100 - 240 V, 50 / 60 Hz DC Output: 5 V, 3000 mA
Frequencies	USW: 87.5 - 108 MHz DAB/DAB+: Band III 174 - 240 MHz Bluetooth: 2.402 - 2,488 GHz
Transmission capacity	Bluetooth: 4 dBm
Power consumption	in operation max.: 15 W Standby: <1 W
Audio output performance	2 x 2 W RMS
Weight	600 g
Dimensions (W x H x D)	18 x 12.1 x 19 cm

Technical data for supplied power cable

Manufacturer	TechniSat Digital GmbH, Julius-Saxler-Strasse 3, D-54550 Daun, Germany
Model number	BQ18B-0503000-G
Input Voltage	AC 100 - 240 V
Input AC frequency	50 / 60 Hz
output voltage	DC 5.0 V
Output current	3.0 A
Output capacity	15.0 W
Average efficiency during operation*	83.5 %
Efficiency under low load (10 %)*	82.5 %
Power consumption under zero load*	0.06 W

*at 230 V, 50 Hz

DE

EN

FR

NL

Notice d'utilisation

DIGITRADIO 52 CD

Radio-réveil FM/DAB+ avec fonction de chargement sans fil



DE

EN

FR

NL

TechniSat

147

1 Illustrations

1.1 Affectation des touches

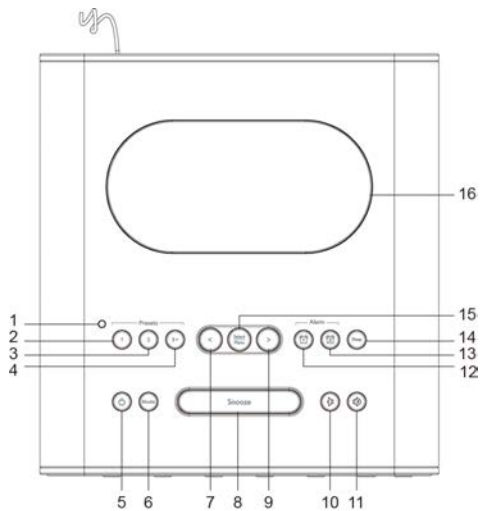

- 1 **Capteur de luminosité pour l'éclairage de l'écran**
- 2 **Emplacement favori 1**
- 3 **Emplacement favori 2**
- 4 **Emplacement favori 3+** (maintenir appuyé pour les emplacements favoris 1...20)
- 5 **Marche / veille**
- 6 **Changement de mode** DAB+, FM, Bluetooth, CD et USB
- 7 **Touche fléchée <** (sélection des options de menu et options / réglages)
- 8 **Snooze** (active la fonction rappel d'alarme)
- 9 **Touche fléchée >** (sélection des options de menu et options / réglages)
- 10 **Volume moins**
- 11 **Volume plus**
- 12 **Réveil 1** (réglage / activation du réveil)
- 13 **Réveil 2** (réglage / activation du réveil)
- 14 **Sleep** (active la minuterie de mise en veille)
- 15 **SELECT/MENU** Sélection / enregistrement d'une option / fonction, ouvre le menu
- 16 **Surface de contact** pour le chargement sans fil d'appareils externes

DE

EN

FR

NL

1.2 Vues avant/arrière

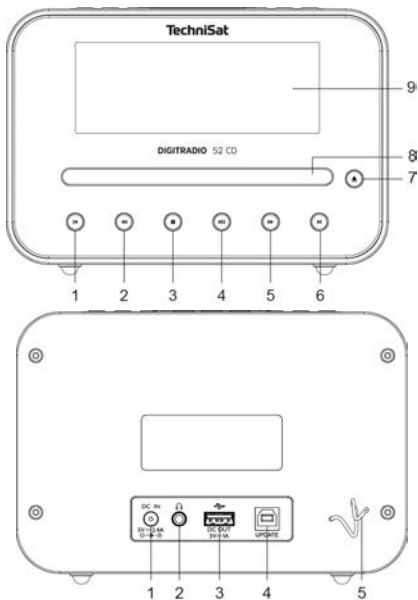

- 1 Titre précédent
 - 2 Retour
 - 3 Stop
 - 4 Lecture / Pause
 - 5 Avance
 - 6 Titre suivant
 - 7 Ouverture/Fermeture du compartiment à CD
 - 8 Compartiment à CD
 - 9 Écran
-
- 1 DC-IN 5 V, 3 A
 - 2 Prise casque
 - 3 DC-OUT 5 V, 1 A
 - 4 Port de mise à jour
 - 5 Antenne intérieure

2 Table des matières

1	Illustrations	148
1.1	Affectation des touches.....	148
1.2	Vues avant / arrière	148
2	Table des matières	151
3	Avant-propos.....	156
3.1	Groupe cible de cette notice d'utilisation.....	156
3.1.1	Utilisation conforme.....	156
3.2	Consignes important	156
3.2.1	Sécurité	157
3.2.2	Élimination.....	161
3.2.3	Mentions légales.....	164
3.2.4	Consignes d'entretien	166
4	Installation de l'appareil	167
5	Description de la DIGITRADIO 52 CD	170
5.1	Contenu de la livraison.....	170
5.2	Caractéristiques spécifiques de la DIGITRADIO 52 CD.....	170
5.3	Préparation de la DIGITRADIO 52 CD au fonctionnement.....	171
5.3.1	Branchement du bloc d'alimentation	171

5.3.2	Orientation de l'antenne intérieure	172
5.3.3	Utilisation d'un casque	173
5.4	Fonctions générales de l'appareil	173
5.4.1	Mise en marche de l'appareil	173
5.4.2	Arrêt de l'appareil	174
5.4.3	Réglage du volume	174
5.4.4	Écran	175
5.4.5	Ouverture des affichages à l'écran	176

6 Commande du menu.....177

7 Fonction DAB+ (radiodiffusion numérique)178

7.1	Qu'est-ce que le DAB+ ?.....	178
7.1.1	Compression des données	178
7.1.2	Flux audio	179
7.2	Réception DAB+ (radiodiffusion numérique)	179
7.2.1	Effectuer une recherche complète	180
7.2.2	Choix de la station.....	181
7.2.3	Mémorisation d'une station DAB+ sur un emplacement mémoire.....	181
7.2.4	Accès à une station DAB+ à partir d'un emplacement mémoire	182
7.2.5	Écrasement / suppression d'une mémorisation sur un emplacement	182
7.2.6	Puissance du signal	183
7.2.7	Recherche manuelle.....	184

7.2.8	Adaptation du volume (DRC)	185
7.2.9	Suppression des stations inactives.....	185
8	Mode FM	186
8.1	Mise en marche du mode radio FM.....	186
8.2	Réception FM avec informations RDS.....	186
8.3	Recherche de stations automatique.....	187
8.4	Recherche manuelle de stations	187
8.5	Réglage de la recherche.....	188
8.6	Réglage audio.....	188
8.7	Mémorisation d'une station FM sur un emplacement mémoire	189
8.8	Accès à une station FM à partir d'un emplacement mémoire	190
8.9	Écrasement / suppression d'une mémorisation sur un emplacement	190
9	Lecteur CD / MP3	190
9.1	Informations générales sur les CD / CD MP3.....	191
9.2	Lecture / Mise en pause du CD.....	191
9.2.1	Réglage du titre	194
9.2.2	Recherche rapide.....	194
9.2.3	Arrêt de la lecture.....	194
9.3	Remarques sur les CD.....	195
10	Lecture USB	196

10.1	Informations générales sur la lecture USB	196
10.2	Lecture / Mise en pause du support USB.....	197
10.2.1	Réglage du titre.....	198
10.2.2	Recherche rapide.....	198
10.2.3	Arrêt de la lecture.....	198
11	Lecture Bluetooth.....	199
11.1	Activation du mode Bluetooth.....	199
11.2	Couplage d'un appareil externe.....	200
11.3	Arrêt du couplage.....	201
12	Fonctions supplémentaires.....	202
12.1	Fonction de chargement d'appareils externes	202
12.1.1	Chargement par câble d'appareils externes	202
12.1.2	Chargement sans fil d'appareils externes	202
12.2	Mise en veille.....	203
12.3	Réveil.....	203
12.3.1	Réglage de l'alarme de réveil.....	203
12.3.2	Arrêt du réveil après l'alarme	206
12.3.3	Arrêt du réveil	206
13	Réglages système	207
13.1	Réglages de l'heure et de la date.....	207

13.1.1	Réglage manuel de l'heure et de la date.....	207
13.1.2	Actualisation de l'heure.....	208
13.1.3	Réglage du format de l'heure.....	209
13.1.4	Réglage du format de la date	210
13.2	Luminosité de l'écran.....	211
13.3	Langue.....	211
13.4	Réglages d'usine.....	212
13.5	Version logicielle.....	213
14	Nettoyage	214
15	Dépannage.....	215
16	Caractéristiques techniques / Indications du fabricant	216
17	Notes.....	217

3 Avant-propos

Cette notice d'utilisation vous aide à utiliser votre appareil radio, appelé DIGITRADIO ou appareil dans ce qui suit, de manière sécurisée et conforme aux dispositions.

3.1 Groupe cible de cette notice d'utilisation

Cette notice d'utilisation s'adresse à toutes les personnes qui installent, utilisent, nettoient ou mettent l'appareil au rebut.

3.1.1 Utilisation conforme

L'appareil a été conçu pour la réception de stations de radio FM/DAB+ ainsi que la lecture USB, CD et Bluetooth. L'appareil est conçu pour un usage privé et ne convient pas à des fins commerciales.

3.2 Consignes importantes

Veillez respecter les indications ci-dessous afin de réduire tout risque en matière de sécurité, d'éviter toute détérioration de l'appareil et de contribuer à la protection de l'environnement.

Lisez attentivement l'ensemble des consignes de sécurité et conservez-les pour toute question ultérieure. Respectez toujours l'ensemble des avertissements et consignes de cette notice d'utilisation ainsi que ceux au dos de l'appareil.



Attention - désigne une indication importante à lire attentivement, afin d'éviter toute détérioration de l'appareil, toute perte/mauvaise utilisation de données ou tout fonctionnement indésirable.



Astuce - désigne une indication relative à la fonction présentée, ainsi qu'une autre fonction liée et éventuellement à respecter, avec ses références dans la notice.

3.2.1 Sécurité

Pour votre sécurité, vous devez lire attentivement les consignes de sécurité avant de mettre en service votre DIGITRADIO 52 CD. Le fabricant décline toute responsabilité pour les dommages résultant d'une utilisation inappropriée de l'appareil et du non-respect des dispositions de sécurité.



N'ouvrez jamais l'appareil !
Tout contact avec des pièces sous tension peut entraîner la mort !



Les interventions nécessaires doivent uniquement être effectuées par du personnel formé.



L'appareil doit uniquement être utilisé dans un climat tempéré.



Lors d'un transport prolongé dans le froid et d'un passage dans des locaux chauffés, ne pas le mettre en marche immédiatement ; attendre l'équilibrage des températures.



N'exposez pas l'appareil à des gouttes d'eau ou des éclaboussures. Si de l'eau pénètre dans l'appareil, arrêtez-le et contactez l'assistance technique.



N'exposez pas l'appareil à des sources de chaleur qui peuvent faire chauffer l'appareil au-delà de son utilisation normale.



En cas d'orage, il est conseillé de débrancher l'appareil du secteur. Une surtension peut endommager l'appareil.



Si l'appareil semble défectueux, s'il produit des odeurs ou fumées, s'il présente des dysfonctionnements importants, si le boîtier est endommagé, arrêtez immédiatement l'appareil et contactez l'assistance technique.



L'appareil peut être utilisé uniquement sous la tension de secteur indiquée sur le bloc d'alimentation.



N'essayez jamais de faire fonctionner l'appareil sous une autre tension.



Le bloc d'alimentation ne doit être branché qu'une fois l'installation conforme aux prescriptions terminée.



Si le bloc d'alimentation est défectueux, ou si l'appareil présente des dommages, il ne faut alors pas le mettre en marche.



Lors du débranchement du bloc d'alimentation hors de la prise secteur, tirez sur la fiche et non sur le câble.



Ne mettez pas l'appareil en marche à proximité d'une baignoire, d'une piscine ou de projections d'eau.



N'essayez jamais de réparer vous-même un appareil défectueux. Adressez-vous toujours à l'un de nos centres de service après-vente.



Aucun corps étranger, p. ex. des aiguilles, pièces de monnaie, etc., ne doit tomber à l'intérieur de l'appareil. Les contacts de raccordement ne doivent pas entrer en contact avec des objets métalliques ni avec les doigts. Cela peut entraîner des courts-circuits.



Aucune source de feu nu, p. ex. des bougies allumées, ne doit être posée sur l'appareil.



Ne laissez jamais les enfants utiliser cet appareil sans surveillance.



L'appareil reste branché au réseau électrique même s'il est éteint/en veille. Débranchez la fiche de la prise secteur si vous n'utilisez pas l'appareil pendant une longue période. Tirez uniquement sur la fiche et non sur le câble.



N'écoutez pas la musique ou la radio à plein volume. Cela peut entraîner des lésions auditives permanentes.



Cet appareil n'est pas destiné à être utilisé par des personnes (y compris les enfants) dont les capacités physiques, sensorielles ou mentales sont limitées ou manquant d'expérience et/ou de connaissances, sauf si elles sont surveillées par une personne responsable de leur sécurité ou si elles ont reçu les instructions nécessaires à l'utilisation de l'appareil.



Les enfants doivent être surveillés afin de s'assurer qu'ils ne jouent pas avec l'appareil.



Il est interdit de procéder à des transformations sur l'appareil.



Les appareils et accessoires endommagés ne doivent plus être utilisés.

3.2.2 Élimination

L'emballage de votre appareil se compose exclusivement de matériaux recyclables. Merci de les remettre dans le circuit du tri sélectif. Ce produit ne doit pas être jeté en fin de vie avec les déchets ménagers ordinaires mais ramené à un point de collecte pour le recyclage des appareils électriques et électroniques.



Le symbole  figurant sur le produit, dans le manuel d'utilisation ou sur l'emballage l'indique.

Les matériaux peuvent être recyclés conformément à leur marquage. Le recyclage, la réutilisation des matériaux et toute autre forme de réutilisation des appareils usagés contribuent de manière importante à la protection de notre environnement.



DE

EN

FR

NL

Veillez contacter votre municipalité pour connaître le lieu de mise au rebut adapté. Veillez à ce que les piles/batteries vides ainsi que les déchets électroniques ne soient pas jetés avec les ordures ménagères, mais qu'ils soient éliminés de façon adaptée (reprise par les détaillants spécialisés, déchets spéciaux).



Consignes pour la mise au rebut :

Mise au rebut de l'emballage :

Votre nouvel appareil a été protégé par son emballage lors de son expédition. Tous les matériaux utilisés sont écologiques et recyclables. Merci d'apporter votre concours au respect de l'environnement en éliminant l'emballage de manière adaptée. Informez-vous auprès de votre revendeur ou des services communaux de collecte des déchets au sujet des points de collecte actuels.



Risque d'étouffement ! Ne laissez pas l'emballage ou ses éléments à des enfants. Risque d'étouffement dû aux films et aux autres matériaux d'emballage.

Mise au rebut de l'appareil :

Les appareils usagés ne sont pas des déchets sans aucune valeur. Grâce à une mise au rebut respectueuse de l'environnement, des matières premières précieuses peuvent être valorisées. Renseignez-vous auprès des services administratifs de votre ville ou communauté de communes pour connaître les possibilités d'une mise au rebut conforme de votre appareil dans le respect de l'environnement.



Cet appareil est marqué conformément à la directive 2012/19/UE concernant les appareils usagés électriques et électroniques (DEEE). 



Ce produit ne doit pas être jeté en fin de vie avec les déchets ménagers ordinaires, mais ramené à un point de collecte pour le recyclage des appareils électriques et électroniques. Le symbole figurant sur le produit, dans le manuel d'utilisation ou sur l'emballage l'indique. Les matériaux peuvent être recyclés conformément à leur marquage. Le recyclage, la réutilisation des matériaux et toute autre forme de réutilisation des appareils usagés contribuent de manière importante à la protection de notre environnement.

DE

EN

FR

NL

3.2.3 Mentions légales



Par la présente, TechniSat déclare que l'installation radioélectrique DIGITRADIO 52 CD est conforme à la directive 2014/53/UE. Le texte intégral de la déclaration de conformité est disponible à l'adresse Internet suivante :

<http://konf.tsat.de/?ID=22408>



La société TechniSat ne peut être tenue pour responsable dans le cas de facteurs extérieurs, d'une usure, d'une utilisation inappropriée, d'une réparation non autorisée, de modifications ou d'accidents.



Sous réserve d'erreurs d'impression et modifications. Actualisation 07/20. Toutes copies et reproductions sont soumises à l'autorisation de l'éditeur. Vous pouvez télécharger une version actuelle du manuel au format PDF dans l'espace de téléchargement du site Internet TechniSat sur www.technisat.de.



DIGITRADIO 52 CD et TechniSat sont des marques déposées de :

TechniSat Digital GmbH

TechniPark

Julius-Saxler-Strasse 3

54550 Daun/Eifel, Allemagne

www.technisat.de



DE

EN

FR

NL

3.2.4 Consignes d'entretien



La qualité de ce produit est contrôlée et garantie pendant la période de garantie légale de 24 mois à compter de la date d'achat. Veuillez conserver la facture comme preuve d'achat. Veuillez vous adresser au revendeur du produit pour toute demande relevant de la garantie.



Remarque !

Notre assistance technique téléphonique est joignable pour toute question et complément d'informations, ou en cas de problème avec l'appareil :

Du lundi au vendredi de 8 h à 18 h au numéro suivant :
+49 (0) 3925 9220 1800.

En cas d'éventuel retour de l'appareil, merci d'adresser votre colis uniquement à l'adresse suivante :

TechniSat Digital GmbH
Service-Center
Nordstr. 4a
39418 Stassfurt, Allemagne

Les noms de sociétés, institutions ou marques citées sont des marques ou des marques déposées de leurs propriétaires respectifs.

4 Installation de l'appareil

- > Posez l'appareil sur une surface solide, sûre et horizontale. Assurez une circulation d'air suffisante.



Attention ! :

- > N'installez pas l'appareil sur des surfaces souples telles que des tapis, couvertures ou à proximité de rideaux et de tentures, sous peine d'obstruer les orifices de ventilation. La circulation nécessaire de l'air serait alors interrompue. Cela risque d'entraîner un incendie au niveau de l'appareil.
- > N'installez pas l'appareil à proximité d'une source de chaleur comme un radiateur. Évitez les rayons directs du soleil et les endroits avec énormément de poussière.
- > L'emplacement ne doit pas se situer dans des locaux où règne une forte humidité de l'air, p. ex. dans la cuisine ou un sauna, la condensation risquant d'entraîner la détérioration de l'appareil. L'appareil est prévu pour une utilisation dans un environnement sec à climat tempéré et ne doit pas être exposé à des gouttes ou projections d'eau.

DE

EN

FR

NL

- > Veuillez noter que les pieds de l'appareil peuvent notamment laisser des empreintes colorées sur la surface de certains meubles. Utilisez une protection entre vos meubles et l'appareil.
- > Tenez la DIGITRADIO 52 CD éloignée d'appareils produisant des champs magnétiques puissants.
- > Ne posez pas d'objets lourds sur l'appareil.
- > Si vous faites passer l'appareil d'un environnement froid à un environnement chaud, de l'humidité peut se former à l'intérieur de l'appareil. Dans ce cas, patientez env. une heure avant de le mettre en marche.
- > Placez le câble secteur de manière à ce que personne ne puisse trébucher dessus.
- > Assurez-vous que le câble secteur ou le bloc d'alimentation soit toujours facilement accessible, de manière à pouvoir débrancher l'appareil rapidement de l'alimentation électrique !
- > La prise de courant doit se situer le plus près possible de l'appareil.
- > Introduisez entièrement la fiche dans la prise de courant.
- > Utilisez une prise secteur adaptée facilement accessible et évitez d'utiliser des multiprises !

- > Ne saisissez pas la fiche avec les mains mouillées, risque de décharge électrique !
- > En cas de pannes ou de formation de fumée et d'odeur en provenance du boîtier, débranchez immédiatement la fiche de la prise de courant !
- > Lorsque l'appareil ne doit pas être utilisé pendant une période prolongée, p. ex. avant de partir en voyage, débranchez la fiche.
- > Un volume trop élevé, en particulier avec le casque, peut entraîner des lésions auditives.

DE

EN

FR

NL

5 Description de la DIGITRADIO 52 CD

5.1 Contenu de la livraison

Avant la mise en service, veuillez contrôler si le contenu de la livraison est complet :

- 1 x DIGITRADIO 52 CD
- 1 x bloc d'alimentation
- 1 x notice d'utilisation

5.2 Caractéristiques spécifiques de la DIGITRADIO 52 CD

La DIGITRADIO 52 CD se compose d'un récepteur FM/DAB+ doté des fonctions suivantes :

- Vous pouvez mémoriser jusqu'à 20 stations FM et 20 stations DAB+.
- La radio reçoit des fréquences FM 87,5 – 108 MHz (analogiques) et DAB+ 174,9 – 239,2 MHz (numériques).
- L'appareil est équipé d'un affichage de l'heure.
- Heures de réveil programmables.
- Lecteur CD / MP3
- Lecture USB / Bluetooth
- Chargement sans fil ou par câble d'appareils externes.

5.3 Préparation de la DIGITRADIO 52 CD au fonctionnement

5.3.1 Branchement du bloc d'alimentation

> Connectez le bloc d'alimentation fourni au port indiqué **DC-IN** à l'arrière de la DIGITRADIO 52 CD. Branchez ensuite le bloc d'alimentation au réseau électrique.



Assurez-vous que la tension de fonctionnement du bloc d'alimentation correspond à la tension réseau locale avant de le brancher dans la prise secteur murale.



Suite à ce premier branchement au réseau électrique, la mention « **TechniSat** » s'affiche à l'écran. Vous pouvez ensuite choisir la langue d'affichage. Pour ce faire, sélectionnez à l'aide des touches < ou > une des langues disponibles et confirmez la sélection en appuyant sur la touche **SELECT/MENU**. Une première recherche de stations via DAB+ s'effectue alors et le réglage de l'heure/date réalisé. Observez ici aussi la consigne donnée au point 5.4.1.

DE

EN

FR

NL

5.3.2 Orientation de l'antenne intérieure

Le nombre et la qualité des stations reçues dépendent des conditions de réception à l'endroit où est placé l'appareil. L'antenne intérieure permet d'obtenir une excellente réception.

> Dépliez l'antenne intérieure sur toute sa longueur.



L'orientation précise de l'antenne intérieure est souvent importante, en particulier dans les zones de réception DAB+ périphériques. Sur Internet, on peut trouver facilement la position de l'émetteur le plus proche p. ex. sur le site « www.dabplus.de ».



Démarrez la première recherche près d'une fenêtre en direction du pylône émetteur.

Par mauvais temps, la réception DAB+ peut être limitée.



Ne touchez pas l'antenne intérieure durant la lecture d'une station. Cela pourrait entraîner des problèmes de réception et des coupures du son.

5.3.3 Utilisation d'un casque

Risque de lésions auditives !

N'écoutez jamais la radio avec un casque à plein volume. Cela peut entraîner des lésions auditives permanentes. Avant d'utiliser le casque, réglez le volume de l'appareil sur le volume minimal.



Utilisez uniquement un casque doté d'une prise jack de 3,5 mm.

- > Branchez la fiche du casque dans la **prise casque** à l'arrière de l'appareil. L'émission du son se fait maintenant exclusivement dans le casque, le haut-parleur est mis en sourdine.
- > Si vous souhaitez écouter à nouveau en passant par le haut-parleur, débranchez la fiche du casque de la prise casque de l'appareil.

5.4 Fonctions générales de l'appareil

5.4.1 Mise en marche de l'appareil

- > Préparez d'abord la DIGITRADIO 52 CD au fonctionnement comme décrit aux points 5.3.1 et 5.3.2.
- > En appuyant sur la touche **Marche/veille** sur le dessus de l'appareil, vous allumez la DIGITRADIO 52 CD.

DE

EN

FR

NL



Après la première mise en service, vous devez d'abord définir la **langue**. Pour ce faire, sélectionnez à l'aide des touches < ou > une des langues disponibles et confirmez la sélection en appuyant sur la touche **SELECT/MENU**. L'appareil effectue ensuite automatiquement une recherche complète en mode DAB. Durant la recherche, l'écran affiche la progression des stations de radio numériques détectées. Une fois la recherche de stations terminée, la première station DAB+ est diffusée.

5.4.2 Arrêt de l'appareil

- > En appuyant brièvement sur la touche **Marche/veille** vous pouvez mettre l'appareil en veille. La mention **[Veille]** s'affiche brièvement à l'écran. L'heure est affichée à l'écran. Vous pouvez modifier la luminosité de l'écran en veille comme décrit au point 13.2.

5.4.3 Réglage du volume

- > Réglez le volume à l'aide des touches **Volume +/-**. Le volume réglé est affiché à l'écran.

5.4.4 Écran

Selon la fonction ou l'option choisie, les informations suivantes s'affichent à l'écran :

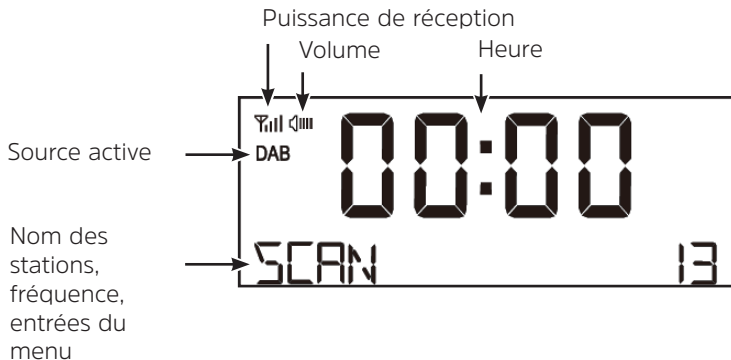

DE

EN

FR

NL

5.4.5 Ouverture des affichages à l'écran

- > Maintenez la touche **SELECT/MENU** enfoncée et sélectionnez avec les touches < ou > le sous-menu **[Écran]**. Appuyez ensuite brièvement sur la touche **SELECT/MENU**. À l'aide des touches < / > et **SELECT/MENU**, sélectionnez une option d'affichage. Vous avez le choix entre l'affichage des informations suivantes :

En mode **DAB+** (la fonction sélectionnée est marquée d'un « * ») :

[Défilement de texte] (défilement de texte avec des informations supplémentaires mises à disposition par l'émetteur dans certaines circonstances), **[Puissance du signal]**, **[Type de programme]**, **[Ensemble]**, **[Fréquence]**, **[Qualité du signal]**, **[Débit binaire et codec]**, **[Format]**, **[Date]** et **[Nom du service]**.

En mode **FM** (la fonction sélectionnée est marquée d'un « * ») :

[Texte radio] (si émis), **[Type de programme]** (PTY), **[Nom de la station]**, **[Informations audio]**, **[Date]** et **[Fréquence]**.

6 Commande du menu

Le menu vous permet d'accéder à toutes les fonctions et tous les réglages de la DIGITRADIO 52 CD. La navigation dans le menu s'effectue à l'aide des touches **SELECT/MENU**, **<**, **>**. Le menu est divisé en sous-menus et comporte, en fonction du type de mode (DAB+ ou FM), différentes options de menu ou fonctions activables. Pour ouvrir le menu, maintenez simplement la touche **SELECT/MENU** brièvement enfoncée. Pour naviguer parmi les sous-menus, appuyez d'abord sur les touches **<** ou **>** pour afficher un sous-menu, puis sur la touche **SELECT/MENU** pour afficher le sous-menu. Un astérisque (*) indique la sélection actuelle.



Fermeture du menu : le menu se ferme automatiquement après quelques secondes. Sinon, maintenez à nouveau la touche **SELECT/MENU** enfoncée.



Les réglages sont enregistrés en appuyant sur la touche **SELECT/MENU**.



Les fonctions et touches à appuyer sont affichées en **gras** dans cette notice d'utilisation. Les affichages à l'écran entre **[crochets]**.



Quelques textes affichés (p. ex. options de menu, informations sur les stations) sont éventuellement trop longs pour un affichage à l'écran. Ils s'affichent alors après un bref instant sous forme de texte défilant ou en abrégé.

DE

EN

FR

NL

7 Fonction DAB+ (radiodiffusion numérique)

7.1 Qu'est-ce que le DAB+ ?

Le DAB+ est un format numérique qui permet d'écouter un son cristallin sans aucun grésillement. Contrairement aux stations de radio analogiques, avec le DAB+ plusieurs stations sont diffusées sur la même fréquence. C'est ce que l'on appelle un ensemble ou multiplexe. Un ensemble est composé d'une station de radio ainsi que de plusieurs composants de service ou services de données, lesquels sont émis individuellement par les stations de radio. Infos p. ex. sur www.dabplus.de ou www.dabplus.ch.

7.1.1 Compression des données

La radiodiffusion numérique tire ici profit des effets de l'ouïe humaine. L'oreille humaine ne perçoit pas les sons en dessous d'un certain volume sonore. Les données qui se trouvent en dessous de ce qu'on appelle le seuil absolu d'audition peuvent donc être éliminées par filtrage. C'est possible du fait que dans chaque flux de données numérique relatif à une unité d'information, le volume sonore correspondant, relatif à d'autres unités, est également mémorisé. Dans un signal sonore, les parties les plus silencieuses sont couvertes par les plus fortes à partir d'une certaine valeur limite. Toutes les informations sonores contenues dans un morceau de musique, qui sont inférieures à ce que l'on appelle le seuil d'audition peuvent être éliminées par filtrage du signal à transmettre. Ceci entraîne une réduction des données du flux de données à transmettre, sans différence sonore perceptible pour l'auditeur (méthode HE AAC v2 - en tant que méthode de codage complémentaire pour DAB+).

7.1.2 Flux audio

Les flux audio de la radiodiffusion numérique sont des flux de données continus qui contiennent des trames MPEG 1 Audio Layer 2 et illustrent ainsi les informations acoustiques. Cela permet la diffusion de programmes radios usuels et l'écoute par le récepteur. La radiodiffusion numérique ne vous fournit pas uniquement une radio avec une excellente qualité de son, mais également des informations supplémentaires. Ces dernières peuvent se rapporter au programme en cours ou en être indépendantes (p. ex. flashs infos, météo, trafic routier, conseils).

7.2 Réception DAB+ (radiodiffusion numérique)

> Appuyez sur la touche **Mode** jusqu'à l'affichage de **[DAB]** à l'écran.



Lorsque le DAB+ est lancé pour la première fois, une recherche de stations complète est effectuée. Une fois la recherche terminée, la première station en ordre alphanumérique est diffusée.

DE

EN

FR

NL

7.2.1 Effectuer une recherche complète



La recherche automatique « **Recherche complète** » scanne tous les canaux DAB+ de la bande III et détecte ainsi toutes les stations diffusées dans la zone de réception.



Une fois la recherche terminée, la première station en ordre alphanumérique est diffusée.

> Afin d'effectuer une recherche complète, ouvrez le menu en maintenant enfoncée la touche **SELECT/MENU** et sélectionnez à l'aide des touches <, > l'option de menu **[Recherche complète]**. Appuyez ensuite brièvement sur la touche **SELECT/MENU**.

> **[Recherche...]** s'affiche à l'écran.



Durant la recherche, le nombre de stations trouvées s'affiche.



Si aucune station n'est trouvée, contrôlez l'antenne intérieure et modifiez si nécessaire l'emplacement de l'appareil (point 5.3.2).

7.2.2 Choix de la station

- > Appuyer sur les touches < ou > permet d'ouvrir la liste de stations et de naviguer entre les stations disponibles.

Autre méthode :

- > Ouvrez le menu en maintenant brièvement enfoncée la touche **SELECT/MENU** et sélectionnez avec les touches < / > l'entrée **[Liste des stations]**. Appuyez brièvement sur la touche **SELECT/MENU** pour valider. Vous pouvez ensuite sélectionner une station avec les touches < / > puis lancer la lecture de la station avec **SELECT/MENU**.

7.2.3 Mémorisation d'une station DAB+ sur un emplacement mémoire



La mémoire de programmes peut mémoriser jusqu'à 20 stations dans la plage DAB+.

- > Sélectionnez ensuite la station souhaitée (voir le point 7.2.2).
- > Pour mémoriser cette station sur un emplacement mémoire, **maintenez** une des touches **Emplacement favori 1** ou **2** enfoncée pendant la lecture.
- > Pour mémoriser une station sur un emplacement favori 3...20, maintenez la touche **Emplacement favori 3+** enfoncée puis sélectionnez un emplacement mémoire avec les touches < / >. Pour mémoriser, appuyez sur la touche **SELECT/MENU**.
- > Pour mémoriser d'autres stations, répétez cette opération.

DE

EN

FR

NL

7.2.4 Accès à une station DAB+ à partir d'un emplacement mémoire

- > Pour accéder à une station mémorisée précédemment dans la mémoire des favoris, appuyez **brièvement** sur la touche **Emplacement favori 3+** et sélectionnez un emplacement mémoire (1...20) à l'aide des touches <, >. Appuyez sur la touche **SELECT/MENU** pour diffuser la station.



Si aucune station n'est mémorisée sur cet emplacement mémoire, **[(vide)]** s'affiche à l'écran.



Appuyez sur les touches **Emplacement favori 1** ou **2** pour accéder immédiatement à la station mémorisée à cet emplacement.

7.2.5 Écrasement / suppression d'une mémorisation sur un emplacement

- > Mémorisez comme décrit une nouvelle station sur un emplacement mémoire de votre choix.



En cas de retour aux réglages d'usine, tous les emplacements mémoire sont supprimés.

7.2.6 Puissance du signal

- > Ouvrez le menu en maintenant brièvement enfoncée la touche **SELECT/MENU** et sélectionnez avec les touches < ou > l'entrée **[Écran]** et appuyez sur la touche **SELECT/MENU**.
- > À l'aide des touches < ou >, sélectionnez l'entrée **[Puissance du signal]** et appuyez sur la touche **SELECT/MENU**.
- > Attendez jusqu'à la disparition du menu à l'écran.
- > La puissance du signal s'affiche à l'écran sous la forme d'un diagramme à barres.



Puissance minimale Puissance du signal
du signal



Les stations dont la puissance du signal est inférieure à la puissance de signal minimale n'émettent pas un signal suffisant. Orientez l'antenne intérieure si nécessaire comme décrit au point 5.3.2.

DE

EN

FR

NL

7.2.7 Recherche manuelle

Cette option de menu sert à vérifier les canaux de réception et peut servir à orienter l'antenne.

- > Maintenez brièvement enfoncée la touche **SELECT/MENU**. À l'aide des touches **<** ou **>**, sélectionnez l'entrée **[Recherche manuelle]** et appuyez sur la touche **SELECT/MENU**.
- > À l'aide des touches **<** ou **>** et **SELECT/MENU**, sélectionnez un canal (5A à 13F). La puissance du signal s'affiche maintenant à l'écran. En cas de réception d'une station DAB+ sur un canal, le nom de l'ensemble de la station s'affiche. L'antenne peut maintenant être orientée sur la puissance de signal maximale.



Les stations dont la puissance du signal est inférieure à la puissance de signal minimale n'émettent pas un signal suffisant. Orientez l'antenne intérieure si nécessaire comme décrit au point 5.3.2.

7.2.8 Adaptation du volume (DRC)

L'option de menu **DRC** permet de régler le taux de compression qui compense les oscillations dynamiques et les variations de volume afférentes.

- > Maintenez brièvement enfoncée la touche **SELECT/MENU**. À l'aide des touches < ou >, sélectionnez l'entrée **[DRC]** et appuyez sur la touche **SELECT/MENU**.
- > Sélectionnez le taux de compression avec la touche < ou > :
 - DRC ÉLEVÉ** - Compression élevée
 - DRC BAS** - Compression basse
 - DRC ARRÊT** - Compression désactivée.
- > Confirmez en appuyant sur la touche **SELECT/MENU**.

7.2.9 Suppression des stations inactives

Cette option de menu sert à supprimer de la liste de stations des stations anciennes qui ne peuvent plus être captées.

- > Maintenez brièvement enfoncée la touche **SELECT/MENU**. À l'aide des touches < ou >, sélectionnez l'entrée **[Stations inactives]** et appuyez sur la touche **SELECT/MENU**.

La requête **[Supprimer]** s'affiche demandant si les stations inactives doivent être supprimées.

- > Sélectionnez avec < ou > l'entrée **[O]** (Oui) ou **[N]** (Non) et confirmez en appuyant sur la touche **SELECT/MENU**.

8 Mode FM

8.1 Mise en marche du mode radio FM

> En appuyant sur la touche **Mode**, vous basculez en mode FM.

> **[FM]** s'affiche à l'écran.



Lors de la première mise en marche, la fréquence est réglée sur 87,5 MHz.



Si vous avez déjà mémorisé ou réglé une station, la radio diffusera la dernière station réglée.



Le nom de la station s'affiche pour les stations RDS.



Afin d'améliorer la réception, orientez l'antenne intérieure (point 5.3.2).

8.2 Réception FM avec informations RDS

Le RDS est un service de transmission d'informations supplémentaires via les stations FM. Les stations de radio dotées du RDS fournissent p. ex. leur nom et le type de programme. Cela s'affiche à l'écran. L'appareil peut afficher les informations RDS **RT** (texte radio), **PS** (nom de la station), **PTY** (type de programme).

8.3 Recherche de stations automatique

- > Maintenez les touches < ou > enfoncées plus longtemps (2 à 3 secondes) pour rechercher automatiquement la prochaine station émettant un signal suffisant.
- > Ou vous pouvez aussi appuyer sur la touche **SELECT/MENU**.



Lorsqu'une station FM au signal suffisamment puissant est détectée, la recherche s'arrête et la station est diffusée. Si une station RDS est captée, le nom de la station s'affiche, accompagné le cas échéant du texte radio.



Pour le réglage des stations au signal plus faible, veuillez utiliser la recherche manuelle.

8.4 Recherche manuelle de stations

- > Appuyez plusieurs fois brièvement sur les touches < ou > pour régler la station ou la fréquence souhaitée.



L'écran affiche la fréquence par paliers de 0,05 MHz.

8.5 Réglage de la recherche

La sensibilité de la recherche peut être réglée dans cette option de menu.

- > Maintenez brièvement enfoncée la touche **SELECT/MENU**. À l'aide des touches **<** ou **>**, sélectionnez l'entrée **[Réglage de la recherche]** et appuyez sur la touche **SELECT/MENU**.
- > Sélectionnez si la recherche doit s'arrêter uniquement sur les stations dont le signal est fort **[Uniquement les grandes fréquences]** ou sur toutes les stations (même celles dont le signal est faible) **[Toutes les stations]**.



Avec le réglage **Toutes les stations**, la recherche automatique s'arrête sur toutes les stations disponibles. Cela peut entraîner la diffusion de stations faibles avec un grésillement.

8.6 Réglage audio

- > Maintenez brièvement enfoncée la touche **SELECT/MENU**. À l'aide des touches **<** ou **>**, sélectionnez l'entrée **[Réglage audio]** et appuyez sur la touche **SELECT/MENU**.
- > À l'aide de **<** ou **>**, sélectionnez l'entrée **[Stéréo possible]** ou **[Uniquement mono]** pour la diffusion en stéréo ou en son mono en cas de réception FM faible.
- > Confirmez en appuyant sur la touche **SELECT/MENU**.

8.7 Mémorisation d'une station FM sur un emplacement mémoire



La mémoire de programmes peut mémoriser jusqu'à 20 stations dans la plage FM.

- > Sélectionnez ensuite la station souhaitée (voir point 8.3, 8.4).
- > Pour mémoriser cette station sur un emplacement mémoire, **maintenez** une des touches **Emplacement favori 1** ou **2** enfoncée pendant la lecture.
- > Pour mémoriser une station sur un emplacement favori 3...20, maintenez la touche **Emplacement favori 3+** enfoncée puis sélectionnez un emplacement mémoire avec les touches **< / >**. Pour mémoriser, appuyez sur la touche **SELECT/MENU**.
- > Pour mémoriser d'autres stations, répétez cette opération.

DE

EN

FR

NL

8.8 Accès à une station FM à partir d'un emplacement mémoire

- > Pour accéder à une station mémorisée précédemment dans la mémoire des favoris, appuyez **brièvement** sur la touche **Emplacement favori 3+** et sélectionnez un emplacement mémoire (1...20) à l'aide des touches <, >. Appuyez sur la touche **SELECT/MENU** pour diffuser la station.



Si aucune station n'est mémorisée sur cet emplacement mémoire, **[(vide)]** s'affiche à l'écran.



Appuyez sur les touches **Emplacement favori 1** ou **2** pour accéder immédiatement à la station mémorisée à cet emplacement.

8.9 Écrasement/suppression d'une mémorisation sur un emplacement

- > Mémorisez simplement comme décrit une nouvelle station sur l'emplacement mémoire correspondant.



En cas de retour aux réglages d'usine, tous les emplacements mémoire sont supprimés.

9.1 Informations générales sur les CD / CD MP3





La DIGITRADIO 52 CD est conçue pour les CD de musique sur lesquels sont enregistrées des données audio.

En mode MP3/WMA, les affichages/termes « F » (Folder) = Dossier/album et « T » (titre) sont importants. « Album » correspond au dossier sur le PC, « Titre » au fichier sur le PC ou à un titre du CD-DA. L'appareil trie les albums ou les titres d'un album par nom dans l'ordre alphabétique. Si vous préférez un autre classement, modifiez le nom du titre ou de l'album et saisissez un numéro devant le nom.





Lors de la gravure de fichiers audio sur des supports CD-R et CD-RW, différents problèmes pouvant parfois perturber la bonne qualité de lecture peuvent survenir. Des erreurs de réglages du logiciel et du matériel ou le support vierge utilisé peuvent être à l'origine de ces problèmes. En cas d'erreurs de ce type, veuillez contacter le service clientèle du fabricant de votre logiciel de gravure/graveur de CD ou chercher des informations adaptées, p. ex. sur Internet.

 Si vous gravez des CD audio, veuillez respecter les dispositions légales et ne pas violer les droits d'auteur de tiers.

 L'appareil peut lire des CD comportant des fichiers MP3, WMA et des CD audio normaux (CD-DA). Aucune autre extension, p. ex. *.doc, *.txt, *.pdf, ne peut être utilisée lorsque des fichiers audio sont convertis en MP3.

-  En raison de la diversité des différents logiciels d'encodage, il est impossible de garantir que chaque fichier MP3 puisse être lu sans problème.
-  Si le titre / l'album comporte des erreurs, la lecture se poursuit au titre/album suivant.
-  Lors de la gravure du CD, il est recommandé de graver celui-ci à vitesse réduite, de créer et finaliser les CD en tant que session unique.
-  L'appareil se met en veille après 15 minutes environ sans lecture.
-  Si vous transportez l'appareil, retirez le disque du lecteur. Vous évitez ainsi d'endommager le lecteur CD et le disque.

9.2 Lecture/Mise en pause du CD

- > Appuyez sur la touche **MODE** plusieurs fois jusqu'à l'affichage à l'écran de **[CD]**.
- > Pour insérer un CD, appuyez sur la touche **Ouverture/Fermeture du compartiment à CD**, insérez dans le **compartiment à CD** le CD avec le côté étiqueté vers le haut et appuyez à nouveau sur la touche **Ouverture/Fermeture du compartiment à CD** pour fermer le compartiment à CD.
-  Insérez avec prudence le CD avec le côté imprimé vers le haut. Assurez-vous que le CD n'est pas de travers.
-  Pour insérer/retirer le CD, veuillez le saisir sur le bord.
-  Avant toute commande, attendez la lecture complète du CD pour vous assurer que toutes les informations nécessaires ont bien été lues. Ce processus peut prendre un certain temps en particulier pour les CD MP3.
- > En appuyant sur la touche **Lecture/Pause**, vous pouvez démarrer/mettre en pause/poursuivre la lecture (la durée clignote à l'écran en cas de pause).
-  Arrêtez toujours la lecture avant de retirer le CD.
-  Si rien ne se produit, votre DIGITRADIO 52 CD se met en veille après 15 minutes environ.

DE

EN

FR

NL

9.2.1 Réglage du titre

- > À l'aide des touches **Titre précédent/suivant**, vous passez au titre suivant ou précédent.

L'écran affiche le numéro du titre paramétré (**F** = dossier / album, **T** = titre)

9.2.2 Recherche rapide

Vous pouvez avancer ou reculer rapidement dans le titre en cours pour rechercher un moment précis. Il n'y a pas de lecture pendant la recherche.

- > Maintenez les touches **Avance/Retour** enfoncées pour effectuer une avance ou un retour rapide au sein du titre pendant toute la durée où vous maintenez la touche enfoncée.

9.2.3 Arrêt de la lecture

- > Avec la touche **Stop**, vous arrêtez la lecture.



Le nombre total de titres s'affiche à l'écran.

9.3 Remarques sur les CD

Toujours conserver le CD dans son étui et le saisir uniquement par les bords. Ne pas toucher la surface aux reflets arc-en-ciel et la conserver toujours propre. Ne coller aucun papier ou ruban adhésif du côté de l'étiquette du disque. Le CD doit être maintenu à distance des rayons directs du soleil et des sources de chaleur telles que des chauffages.

De même, un CD ne doit pas être conservé dans un véhicule garé en plein soleil, car la température intérieure peut monter extrêmement haut dans le véhicule. Nettoyer les empreintes de doigts et la poussière sur le côté enregistré à l'aide d'un chiffon de nettoyage sec. Aucun produit d'entretien de disques vinyles comme du spray à vinyles, des liquides de nettoyage, sprays antistatiques ou solvants tels que de l'essence, du diluant ou d'autres produits chimiques vendus dans le commerce ne peuvent être utilisés pour le nettoyage des CD. Les taches tenaces peuvent éventuellement être éliminées avec une peau de chamois humide.

Essuyez en partant du milieu vers le bord du disque. Des mouvements circulaires lors du nettoyage peuvent causer des rayures. Cela peut provoquer des erreurs lors de la lecture.

DE

EN

FR



NL

10 Lecture USB

10.1 Informations générales sur la lecture USB

La DIGITRADIO 52 CD est conçue pour la lecture de fichiers MP3/WMA stockés sur un support USB.

En mode MP3/WMA, les affichages / termes « F » (Folder) = Dossier / album et « T » (titre) sont importants. « Album » correspond au dossier sur le PC, « Titre » au fichier sur le PC ou à un titre du CD-DA. L'appareil trie les albums ou les titres d'un album par nom dans l'ordre alphabétique. Si vous préférez un autre classement, modifiez le nom du titre ou de l'album et saisissez un numéro devant le nom.

-  En raison de la diversité des différents logiciels d'encodage, il est impossible de garantir que chaque fichier MP3 puisse être lu sans problème.
-  Si le titre / l'album comporte des erreurs, la lecture se poursuit au titre / album suivant.
-  L'appareil se met en veille après 15 minutes environ sans lecture.

10.2 Lecture/Mise en pause du support USB

- > Appuyez sur la touche **MODE** plusieurs fois jusqu'à l'affichage à l'écran de la mention **[USB]**.
- > Pour pouvoir accéder à un support de stockage USB, celui-ci doit être au préalable connecté à la radio en l'insérant dans le port **DC-OUT** 5 V, 1 A.



Avant toute commande, attendez la lecture complète du support USB pour vous assurer que toutes les informations nécessaires ont bien été lues. Ce processus peut prendre un certain temps en particulier avec les supports sur lesquels sont stockés beaucoup de fichiers/dossiers.

- > En appuyant sur la touche **Lecture/Pause**, vous pouvez démarrer / mettre en pause / poursuivre la lecture (la durée clignote à l'écran en cas de pause).



Arrêtez toujours la lecture avant de retirer le support de stockage USB.



Si rien ne se produit, votre DIGITRADIO 52 CD se met en veille après 15 minutes environ.

10.2.1 Réglage du titre

- > À l'aide des touches **Titre précédent/suivant**, vous passez au titre suivant ou précédent.

L'écran affiche le numéro du titre paramétré (**F** = dossier / album, **T** = titre)

10.2.2 Recherche rapide

Vous pouvez avancer ou reculer rapidement dans le titre en cours pour rechercher un moment précis. Il n'y a pas de lecture pendant la recherche.

- > Maintenez les touches **Avance/Retour** enfoncées pour effectuer une avance ou un retour rapide au sein du titre pendant toute la durée où vous maintenez la touche enfoncée.

10.2.3 Arrêt de la lecture

- > Avec la touche **Stop**, vous arrêtez la lecture.



Le nombre total de titres s'affiche à l'écran.

11 Lecture Bluetooth

En mode Bluetooth, vous pouvez diffuser la musique d'un smartphone ou d'une tablette connecté(e) via le haut-parleur de la DIGITRADIO 52 CD. Pour ce faire, vous devez d'abord « coupler » les deux appareils entre eux.

11.1 Activation du mode Bluetooth

- > En appuyant sur la touche **MODE**, vous basculez en mode Bluetooth.
- > **[Bluetooth]** s'affiche à l'écran.



Lors de la première activation, un appareil externe (smartphone / tablette) doit d'abord être couplé.



Si un appareil externe qui se trouve à la portée a déjà été couplé, la connexion est établie automatiquement. En fonction de l'appareil connecté, la diffusion de la musique démarre éventuellement automatiquement.

DE

EN

FR

NL

11.2 Couplage d'un appareil externe

Pour coupler un appareil externe, p. ex. un smartphone ou une tablette à la DIGITRADIO 52 CD, procédez comme suit :

- > Lancez le mode Bluetooth comme décrit au point 11.1.
- > **[Bluetooth]** et **[Attendre]** s'affichent à l'écran.
- > Sur votre appareil externe, lancez à présent la recherche d'appareils Bluetooth à proximité. Vous devez éventuellement activer d'abord la fonction Bluetooth sur votre appareil externe.



Consultez la notice d'utilisation de votre appareil externe pour connaître la manière d'activer la fonction Bluetooth sur celui-ci et d'exécuter une recherche.



Pendant le processus de couplage, les deux appareils doivent être placés à moins de 10 cm.

- > L'entrée **DIGITRADIO 52 CD** devrait maintenant apparaître dans la liste des appareils Bluetooth trouvés sur votre appareil externe. Cliquez dessus pour terminer le processus de couplage. Une fois le processus de couplage réussi, un signal sonore retentit du haut-parleur de la DIGITRADIO 52 CD et la mention **[Connecté]** s'affiche à l'écran.



Selon le protocole Bluetooth de votre appareil externe, vous pouvez commander la lecture de la musique via les touches de lecture.

- | | |
|-------------------|--|
| Lecture / Pause | - Touche Lecture/Pause |
| Titre suivant | - Touche Titre suivant |
| Titre du début | - Touche Titre précédent |
| Recherche arrière | - Maintenir enfoncée la touche Retour |
| Recherche avant | - Maintenir enfoncée la touche Avance |



Ou vous pouvez utiliser la commande de lecture de l'application musicale de votre appareil externe.

11.3 Arrêt du couplage

Pour mettre fin à un couplage, vous devez effectuer ce processus sur votre appareil externe.



Consultez la notice d'utilisation de votre appareil externe pour connaître la manière d'activer la fonction Bluetooth sur celui-ci et d'exécuter une recherche.



Vous pouvez ensuite coupler un nouvel appareil comme décrit au point 11.2.

12 Fonctions supplémentaires

12.1 Fonction de chargement d'appareils externes

La DIGITRADIO 52 CD dispose d'une fonction de chargement par câble et sans fil (conforme au standard Qi) pour les appareils externes comme les téléphones portables ou les smartphones.



Attention : n'utilisez pas les deux variantes en même temps. Cela pourrait endommager vos appareils.

12.1.1 Chargement par câble d'appareils externes

Utilisez le câble de chargement d'origine (USB) de votre appareil externe et branchez le connecteur USB dans le **port USB (DC OUT)** à l'arrière de la DIGITRADIO 52 CD. L'appareil externe peut être chargé à 5 V et 1 A max.

12.1.2 Chargement sans fil d'appareils externes

Si votre appareil externe dispose d'une fonction de chargement sans fil (Wireless Charging selon le standard Qi), vous pouvez le poser sur le tapis de chargement en haut de la DIGITRADIO 52 CD. L'écran de votre appareil externe doit être orienté vers le haut. Si l'orientation est correcte, le processus de chargement démarre automatiquement. Pour plus d'informations sur le chargement sans fil de la batterie, veuillez consulter la

notice d'utilisation de votre appareil externe.

12.2 Mise en veille

Activez la minuterie de mise en veille si vous souhaitez écouter encore un peu de musique avant de vous endormir et mettre la DIGITRADIO 52 CD automatiquement en veille.

- > Appuyez plusieurs fois sur la touche **Sleep** de la DIGITRADIO 52 CD pour sélectionner les durées disponibles, après lesquelles la DIGITRADIO 52 CD bascule automatiquement en mode veille une fois le délai écoulé. Les options à disposition sont : OFF, 15 minutes, 30 minutes, 45 minutes, 60 minutes, 90 minutes ou 120 minutes.



Si la minuterie de mise en veille est active, vous pouvez consulter la durée restante en appuyant à nouveau brièvement sur la touche **Sleep**.

12.3 Réveil

La DIGITRADIO 52 CD offre la possibilité de régler séparément deux alarmes de réveil différentes.

12.3.1 Réglage de l'alarme de réveil



Vous ne pouvez utiliser la fonction de réveil qu'une fois l'heure correcte réglée.

DE

EN

FR

NL



Après une coupure de courant, vous devez régler l'heure à nouveau. L'heure peut être réglée manuellement ou actualisée par FM ou DAB. Plus d'informations à ce sujet au point 13.1.

Seuls les réglages de l'**alarme du réveil 1** sont expliqués à titre d'exemple. Pour valider chaque étape de réglage et passer à l'étape suivante, appuyez sur la touche **SELECT/MENU**. Pour modifier une option, appuyez sur les touches **<** ou **>**.

1. Pour régler les deux alarmes de réveil, appuyez sur une des touches **Alarme 1** ou **Alarme 2**.
- > **[REG. REVEIL 1]** s'affiche à l'écran (pour l'alarme 1).
2. Confirmez avec la touche **SELECT/MENU**.
3. Réglez l'**heure** à laquelle le réveil doit sonner (d'abord l'heure puis les minutes). Appuyez sur **SELECT/MENU** pour accéder au réglage suivant.
4. Réglez la durée pendant laquelle la minuterie du réveil doit sonner (15, 30, 45, 60, 90, 120 min.)
5. Sélectionnez la **source** qui doit être diffusée en tant que signal du réveil (FM, DAB ou Snooze sont à disposition).

- > Si vous avez sélectionné DAB ou FM, vous pouvez ensuite sélectionner si le signal du réveil doit diffuser la dernière station écoutée ou une station préalablement mémorisée sur un emplacement favori. Sélectionnez l'option correspondante et appuyez sur **SELECT/MENU** pour accéder au réglage suivant.
6. Sélectionnez ensuite la fréquence avec laquelle la fonction réveil doit être répétée. Les réglages suivants sont à disposition :
- **Quotidien** : tous les jours à l'heure réglée
 - **Une fois** : une seule fois
 - **Week-end** : uniquement les samedis et dimanches
 - **Jours ouvrables** : uniquement du lundi au vendredi
7. Sélectionnez le volume sonore du réveil.
8. Pour terminer, sélectionnez **[ON]** pour activer le réveil ou **[OFF]** pour le désactiver. Appuyez sur **SELECT/MENU** pour mémoriser le réglage du réveil.
- > L'heure du réveil est réglée et **[Enregistré]** s'affiche à l'écran.

12.3.2 Arrêt du réveil après l'alarme

- > Appuyez sur la touche **Marche/veille** pour éteindre l'alarme du réveil.
- > Appuyez sur la touche **SNOOZE** pour activer la fonction rappel d'alarme. En appuyant de manière répétée sur **SNOOZE**, vous pouvez sélectionner la longueur de la pause entre 5, 15 ou 30 minutes.



La durée possible de la fonction Snooze dépend de la durée paramétrée du réveil. Pour une durée de réveil de 15 min., la durée de la fonction Snooze pourra être réglée entre 5 ou 10 min.



Le symbole du réveil reste affiché à l'écran si l'une des options de répétition du réveil est paramétrée (tous les jours, week-end ou semaine).

12.3.3 Arrêt du réveil

- > Répétez les étapes comme décrites au point „12.3.1 Wecktimer einstellen“ et sélectionnez > **[OFF]** à la dernière étape de configuration. Enregistrez le réglage en appuyant sur la touche **SELECT/MENU**.

13 Réglages système

Tous les réglages expliqués sous ce point sont valables à la fois en DAB+ et en mode FM.

13.1 Réglages de l'heure et de la date

13.1.1 Réglage manuel de l'heure et de la date

En fonction de l'actualisation de l'heure (point 13.1.2), vous devez régler l'heure et la date manuellement.

- > Maintenez brièvement enfoncée la touche **SELECT/MENU**. À l'aide des touches **<** ou **>**, sélectionnez l'entrée **[HEURE/DATE]** et appuyez sur la touche **SELECT/MENU**.
- > À l'aide de la touche **<** ou **>**, sélectionnez l'entrée **[Réglage heure/date]** et appuyez sur la touche **SELECT/MENU**.
- > Les premiers chiffres (heure) de l'heure clignotent et peuvent être modifiés avec les touches **<** ou **>**.
La touche **>** augmente la valeur tandis que la touche **<** réduit la valeur.
- > Appuyez sur la touche **SELECT/MENU** pour enregistrer le réglage.
- > Les chiffres suivants de l'heure (minutes) clignotent ensuite et peuvent également être modifiés comme décrit précédemment.

- > Après chaque nouveau réglage, appuyez sur la touche **SELECT/MENU** pour accéder au réglage suivant.
- > Procédez comme décrit précédemment pour le réglage de la date.
- > Une fois tous les réglages entrepris et la touche **SELECT/MENU** enfoncée une dernière fois, **[Enregistré]** s'affiche à l'écran.

13.1.2 Actualisation de l'heure

Dans ce sous-menu, vous pouvez définir si l'actualisation de l'heure doit avoir lieu automatiquement via le DAB+ ou la FM ou si vous souhaitez l'effectuer manuellement (point 13.1.1).

- > Maintenez brièvement enfoncée la touche **SELECT/MENU**. À l'aide de la touche **<** ou **>**, sélectionnez l'entrée **[Réglage heure/date]** et appuyez sur la touche **SELECT/MENU**.
- > À l'aide de la touche **<** ou **>**, sélectionnez l'entrée **[Actualisation auto.]** et appuyez sur la touche **SELECT/MENU**.
- > À l'aide de la touche **<** ou **>**, sélectionnez les options suivantes :
 - [DAB et FM]** (Actualisation par DAB+ et FM)
 - [DAB]** (Actualisation uniquement via DAB+)
 - [FM]** (Actualisation uniquement via FM)

[Pas d'actualisation] (L'heure et la date doivent être saisies manuellement, voir point 13.1.1).

- > Appuyez sur la touche **SELECT/MENU** pour enregistrer le réglage.

13.1.3 Réglage du format de l'heure

Dans le sous-menu **Régl. 12 / 24 h**, vous pouvez activer le format 12 ou 24 heures.

- > Maintenez brièvement enfoncée la touche **SELECT/MENU**. À l'aide de la touche **<** ou **>**, sélectionnez l'entrée **[Réglage heure / date]** et appuyez sur la touche **SELECT/MENU**.
- > À l'aide de la touche **<** ou **>**, sélectionnez l'entrée **[Réglage 12 / 24 h]** et appuyez sur la touche **SELECT/MENU**.
- > À l'aide de la touche **<** ou **>**, sélectionnez une des options suivantes :
[24] (pour le format 24 h)
[12] (pour le format 12 h)
- > Pour valider, appuyez sur la touche **SELECT/MENU**.

DE

EN

FR

NL

13.1.4 Réglage du format de la date

Dans le sous-menu **Régl. format de la date**, vous pouvez définir le format d'affichage de la date.

- > Maintenez brièvement enfoncée la touche **SELECT/MENU**. À l'aide de la touche **<** ou **>**, sélectionnez l'entrée **[Réglage heure / date]** et appuyez sur la touche **SELECT/MENU**.
- > À l'aide de la touche **<** ou **>**, sélectionnez l'entrée **[Régler le format de date]** et appuyez sur la touche **SELECT/MENU**.
- > À l'aide de la touche **<** ou **>**, sélectionnez une des options suivantes :
[JJ-MM-AAAA] (jour, mois, année)
[MM-JJ-AAAA] (mois, jour, année)
- > Pour valider, appuyez sur la touche **SELECT/MENU**.

13.2 Luminosité de l'écran

Vous pouvez régler la luminosité de l'écran aussi bien en marche qu'en veille.

- > Maintenez brièvement enfoncée la touche **SELECT/MENU**. À l'aide des touches < ou >, sélectionnez l'entrée **[Luminosité]** et appuyez sur la touche **SELECT/MENU**.
- > À l'aide de la touche < ou >, sélectionnez une des fonctions suivantes :

L'option **[Mode]** règle la luminosité en mode normal allumé. Vous pouvez choisir ici entre les niveaux de luminosité **[AUTO]** et de **[5 Élevé]** à **[1 Bas]**. À l'aide de la touche < ou >, sélectionnez un niveau de luminosité et appuyez sur la touche **SELECT/MENU** pour l'enregistrer.

L'option **[Veille]** règle la luminosité en mode veille. Vous pouvez choisir ici entre les niveaux de luminosité **[AUTO]** et de **[4 Élevé]** à **[0 Désactivé]**. À l'aide de la touche < ou >, sélectionnez un niveau de luminosité et appuyez sur la touche **SELECT/MENU** pour l'enregistrer.

13.3 Langue

- > Maintenez brièvement enfoncée la touche **SELECT/MENU**. À l'aide des touches < ou >, sélectionnez l'entrée **[Langue]** et appuyez sur la touche **SELECT/MENU**.
- > Pour ce faire, sélectionnez à l'aide des touches < ou > une des langues disponibles et confirmez la sélection en appuyant sur la touche **SELECT/MENU**.

13.4 Réglages d'usine

Si l'emplacement de l'appareil change, p. ex. lors d'un déménagement, les stations mémorisées ne seront éventuellement plus captées. Avec la **réinitialisation aux réglages d'usine**, vous pouvez supprimer toutes les stations mémorisées pour démarrer ensuite une nouvelle recherche de stations.

- > Maintenez brièvement enfoncée la touche **SELECT/MENU**. À l'aide des touches < ou >, sélectionnez l'entrée **[Réglages d'usine]** et appuyez sur la touche **SELECT/MENU**.
- > Pour exécuter le réglage d'usine, sélectionnez oui à l'aide de la touche < **[O]** ou non à l'aide de la touche > **[N]** pour annuler et appuyez sur la touche **SELECT/MENU**.

L'ensemble des stations et réglages précédemment enregistrés est supprimé. L'appareil se trouve maintenant à l'état de livraison.

- > **[Redémarrage...]** s'affiche à l'écran et l'appareil démarre avec le choix de la langue **[Langue]**. > Pour ce faire, sélectionnez à l'aide des touches < ou > une des langues disponibles et confirmez la sélection en appuyant sur la touche **SELECT/MENU**. L'appareil effectue ensuite automatiquement une recherche complète en mode DAB. Durant la recherche, l'écran affiche la progression ainsi que le nombre de stations de radio numérique détectées. Une fois la recherche de stations terminée, la première station DAB+ est diffusée.

13.5 Version logicielle

Sous Version logicielle, vous pouvez connaître la version du logiciel actuellement installée.

- > Maintenez brièvement enfoncée la touche **SELECT/MENU**. À l'aide des touches **<** ou **>**, sélectionnez l'entrée **[Version logicielle]** et appuyez sur la touche **SELECT/MENU**.
- > La version actuellement installée du logiciel s'affiche.
- > Quittez l'affichage en maintenant enfoncée la touche **SELECT/MENU**.

DE

EN

FR

NL

14 Nettoyage



Afin d'éviter le risque de décharge électrique, vous ne devez pas nettoyer l'appareil avec un chiffon humide, ni sous l'eau courante. Avant le nettoyage, débranchez la fiche secteur et mettez l'appareil hors service !



Vous ne devez pas utiliser de tampons à récurer, de poudre à récurer et de solvants, tels que de l'alcool ou de l'essence.



N'utilisez aucune des substances suivantes : eau salée, insecticides, dissolvant contenant du chlore ou de l'acide (chlorure d'ammonium).



Nettoyez le boîtier avec un chiffon doux, imprégné d'eau. N'utilisez pas d'alcool à brûler, de diluants, etc. ; vous risqueriez d'endommager la surface de l'appareil.



Nettoyez l'écran uniquement avec un chiffon en coton. Utilisez le chiffon en coton si nécessaire avec de faibles quantités d'eau savonneuse diluée non alcaline à base d'eau ou d'alcool.



Frottez doucement la surface avec le chiffon en coton.

15 Dépannage

Si l'appareil ne fonctionne pas comme prévu, vérifiez-en le fonctionnement à l'aide des tableaux suivants.

Symptôme	Cause possible / résolution
Impossible de mettre l'appareil en marche.	L'appareil n'est pas alimenté en électricité. Brancher le bloc d'alimentation correctement à la prise secteur et à l'appareil.
Absence de son.	Monter le volume.
L'écran ne s'allume pas.	Débrancher l'appareil du réseau électrique et alimenter à nouveau l'appareil en électricité.
La réception via FM/DAB+ est mauvaise.	Modifiez la position de l'antenne ou de la DIGITRADIO 52 CD.
L'appareil ne peut être commandé.	Débrancher l'appareil du réseau électrique et alimenter à nouveau l'appareil en électricité.
L'appareil externe ne se charge pas via le chargement sans fil.	Changer la position sur le tapis de chargement jusqu'au démarrage du processus de chargement.

Si vous ne parvenez pas à éliminer le dysfonctionnement après les contrôles décrits, veuillez contacter l'assistance technique par téléphone.

16 Caractéristiques techniques / Indications du fabricant

Sous réserve de modifications techniques et d'erreurs.

Modes de fonctionnement	DAB/DAB+, FM, Bluetooth, CD, USB
Alimentation électrique	Entrée CA : 100 - 240 V, 50 / 60 Hz Sortie CC : 5 V, 3000 mA
Fréquences	FM : 87,5 - 108 MHz DAB/DAB+ : bande III 174 - 240 MHz Bluetooth : 2402 - 2488 GHz
Puissance de transmission	Bluetooth : 4 dBm
Consommation électrique	en fonctionnement max. 15 W Veille : <1 W
Puissance de sortie audio	2 x 2 W RMS
Poids	600 g
Dimensions (L x H x P)	18 cm x 12,1 cm x 19 cm

Caractéristiques techniques du bloc d'alimentation fourni

Fabricant	TechniSat Digital GmbH, Julius-Saxler-Strasse 3, D-54550 Daun
Nom du modèle	BQ18B-0503000-G
Tension d'entrée	CA 100 - 240 V
Fréquence du courant alternatif d'entrée	50 / 60 Hz
Tension de sortie	CC 5,0 V
Courant de sortie	3,0 A
Puissance de sortie	15,0 W
Efficacité moyenne en fonctionnement*	83,5 %
Efficacité en cas de faible charge (10 %)*	82,5 %
Consommation électrique hors charge*	0,06 W

*pour 230 V, 50 Hz

DE

EN

FR

NL

Gebruiksaanwijzing

DIGITRADIO 52 CD

DAB+/FM-klokradio met draadloze oplaadfunctie



DE

EN

FR

NL

TechniSat

219

1 Afbeeldingen

1.1 Toetsentoewijzing

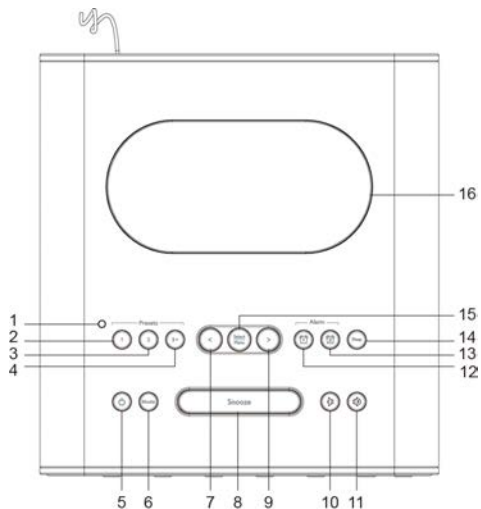

- 1 **Helderheidssensor voor displayverlichting**
- 2 **Favorietengeheugen 1**
- 3 **Favorietengeheugen 2**
- 4 **Favorietengeheugen 3+** (ingedrukt houden voor geheugenplaatsen 1...20)
- 5 **Aan / Stand-by**
- 6 **Modus wijzigen** DAB+, FM, Bluetooth, cd en USB
- 7 **Pijltoets <** (menu-opties en opties / instellingen selecteren)
- 8 **Snooze** (activeert de sluimerfunctie)
- 9 **Pijltoets >** (menu-opties en opties / instellingen selecteren)
- 10 **Volume zachter**
- 11 **Volume luider**
- 12 **Wekker 1** (wekker instellen / activeren)
- 13 **Wekker 2** (wekker instellen / activeren)
- 14 **Sleep** (activeert de slaaptimer)
- 15 **SELECT/MENU** Selecteren / opslaan van een optie / functie, opent het menu
- 16 **Steunoppervlak** voor het draadloos opladen van externe apparaten

DE

EN

FR

NL

1.2 Voorzijde / achterzijde aanzicht

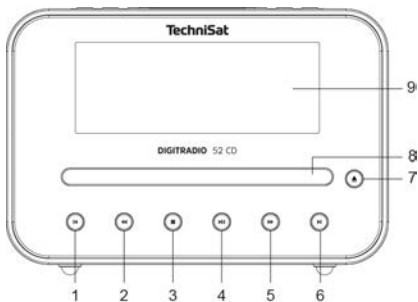

- 1 Vorige nummer
- 2 Snel terugspoelen
- 3 Stop
- 4 Afspelen / Pauze
- 5 Snel vooruitspoelen
- 6 Nummer vooruit
- 7 Cd-lade openen/sluiten
- 8 Cd-lade
- 9 Display

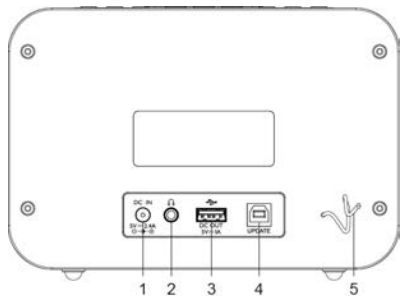

- 1 DC - IN 5 V, 3 A
- 2 Koptelefooningang
- 3 DC - OUT 5 V, 1 A
- 4 Service-ingang
- 5 Draadantenne

2 Inhoudsopgave

1	Afbeeldingen	220
1.1	Toetsentoewijzing	220
1.2	Voorzijde / achterzijde aanzicht	222
2	Inhoudsopgave	223
3	Voorwoord	228
3.1	Doelgroep van deze gebruiksaanwijzing	228
3.1.1	Beoogd gebruik	228
3.2	Belangrijke aanwijzingen	228
3.2.1	Veiligheid	229
3.2.2	Afvalverwijdering	233
3.2.3	Juridische mededeling	236
3.2.4	Service-instructies	238
4	Apparaat installeren	239
5	Beschrijving van de DIGITRADIO 52 CD	242
5.1	De levering	242
5.2	De bijzondere kenmerken van de DIGITRADIO 52 CD	242
5.3	DIGITRADIO 52 CD voorbereiden voor gebruik	243
5.3.1	Voedingsadapter aansluiten	243

5.3.2	Draadantenne uitlijnen.....	244
5.3.3	Koptelefoon gebruiken.....	245
5.4	Algemene functies van het apparaat.....	245
5.4.1	Apparaat aanzetten	245
5.4.2	Apparaat uitzetten.....	246
5.4.3	Volume instellen	246
5.4.4	Display	247
5.4.5	Displayweergave opvragen.....	248
6	Menubediening	249
7	De DAB+ (digitale radio)-functie	250
7.1	Wat is DAB+?.....	250
7.1.1	Datacompressie	250
7.1.2	Audiostream.....	251
7.2	DAB+ (digitale radio) ontvangst.....	251
7.2.1	Volledige zenderscan uitvoeren.....	252
7.2.2	Zender selecteren.....	253
7.2.3	DAB+ zenders in het geheugen opslaan.....	253
7.2.4	DAB+-zender van een geheugenplaats opvragen.....	254
7.2.5	Overschrijven / verwijderen van een opgeslagen programmeergeheugen.....	254
7.2.6	Signaalsterkte	255
7.2.7	Handmatig zoeken	256
224		

7.2.8	Volume regelen (DRC)	257
7.2.9	Niet-actieve stations verwijderen	257
8	FM-modus.....	258
8.1	FM-modus inschakelen.....	258
8.2	FM-ontvangst met RDS-informatie.....	258
8.3	Automatische zenderscan	259
8.4	Handmatige zenderafstemming.....	259
8.5	Scaninstellingen.....	260
8.6	Audio-instellingen.....	260
8.7	FM-station op de geheugenplaats opslaan	261
8.8	FM-station van een geheugenplaats afspelen.....	262
8.9	Overschrijven / verwijderen van een opgeslagen programmeergeheugen.....	262
9	Cd / mp3-speler.....	263
9.1	Algemene informatie over cd's / mp3-cd's	263
9.2	Cd afspelen / pauzeren.....	265
9.2.1	Titel instellen	266
9.2.2	Snel zoeken.....	266
9.2.3	Afspelen stoppen.....	266
9.3	Aanwijzingen voor de cd.....	267
10	USB-weergave	268

10.1	Algemene informatie over USB-weergave	268
10.2	Vanaf USB-medium afspelen / pauzeren.	268
10.2.1	Titel instellen	270
10.2.2	Snel zoeken.....	270
10.2.3	Afspelen stoppen.....	270
11	Via Bluetooth afspelen.....	271
11.1	Bluetooth inschakelen	271
11.2	Extern apparaat koppelen	272
11.3	Koppeling annuleren	273
12	Overige functies	274
12.1	Oplaadfunctie van externe apparaten.....	274
12.1.1	Externe apparaten via kabel opladen	274
12.1.2	Externe apparaten draadloos opladen.....	274
12.2	Slaaptimer	275
12.3	Wekker	275
12.3.1	Wektimer instellen.....	275
12.3.2	Wekker na afgaan uitschakelen	278
12.3.3	Wekker uitschakelen.....	278
13	Systeeminstellingen	279
13.1	Tijd- en datuminstellingen.....	279

13.1.1	Tijd / datum handmatig instellen.....	279
13.1.2	Tijd bijwerken.....	280
13.1.3	Tijdformaat instellen.....	281
13.1.4	Datumformaat instellen.....	282
13.2	Helderheid van het scherm.....	283
13.3	Taal.....	283
13.4	Fabrieksinstellingen.....	284
13.5	Software-versie	285
14	Schoonmaken.....	286
15	Storingen verhelpen.....	287
16	Technische gegevens / instructies van de fabrikant.....	288
17	Opmerkingen.....	289

DE

EN

FR

NL

3 Voorwoord

Deze handleiding helpt u om uw radio, hierna DIGITRADIO of apparaat genoemd, op de juiste manier en veilig te gebruiken.

3.1 Doelgroep van deze gebruiksaanwijzing

Deze gebruiksaanwijzing is bedoeld voor iedereen die het apparaat installeert, bedient, schoonmaakt of afdankt.

3.1.1 Beoogd gebruik

Het apparaat is ontwikkeld voor de ontvangst van DAB+/FM-radiouitzendingen en voor het afspelen van Bluetooth, cd's en USB-media. Het apparaat is ontworpen voor particulier gebruik en niet geschikt voor commercieel gebruik.

3.2 Belangrijke aanwijzingen

Neem de volgende instructies in acht om veiligheidsrisico's tot een minimum te beperken, schade aan het apparaat te voorkomen en bij te dragen aan de bescherming van het milieu.

Lees alle veiligheidsvoorschriften zorgvuldig door en bewaar deze voor latere vragen. Volg altijd alle waarschuwingen en aanwijzingen in deze gebruiksaanwijzing en op de achterzijde van het apparaat op.



Let op - Duidt een belangrijke aanwijzing aan die strikt moet worden opgevolgd om defecten, gegevensverlies / -misbruik of onbedoeld functioneren van het apparaat te voorkomen.



Tip - Geeft een aanwijzing m.b.t. de beschreven functie en eventueel hiermee verband houdende andere functies met een verwijzing naar de desbetreffende paragraaf van de handleiding.

3.2.1 Veiligheid

Lees voor uw veiligheid de veiligheidsvoorschriften aandachtig door voordat u uw DIGITRADIO 52 CD in gebruik neemt. De fabrikant aanvaardt geen aansprakelijkheid voor schade veroorzaakt door oneigenlijk gebruik en door het niet in acht nemen van de veiligheidsvoorschriften.



Maak het apparaat nooit open!
Het aanraken van onder spanning staande onderdelen is levensgevaarlijk.



Een eventueel noodzakelijke ingreep mag uitsluitend door vakkundig personeel worden uitgevoerd.



Het apparaat mag alleen in een gematigd klimaat worden gebruikt.



Zet het apparaat na langdurig transport bij koud weer en daarna plaatsing in warme ruimtes niet onmiddellijk aan. Laat het eerst op temperatuur komen.



Stel het apparaat niet bloot aan vocht of spatwater. Als er water in het apparaat is binnengedrongen, zet het uit en neem contact op met de serviceafdeling.



Stel het apparaat niet bloot aan warmtebronnen die het apparaat behalve door normaal gebruik nog meer kunnen verwarmen.



Tijdens onweer moet u het apparaat van het stopcontact loskoppelen. Overspanning kan het apparaat beschadigen.



Zet bij een in het oog springend defect van het apparaat, het waarnemen van geur of rook, aanzienlijke functionele storingen of schade aan de behuizing, het apparaat uit en neem contact op met de serviceafdeling.



Het apparaat mag uitsluitend worden gebruikt met de op de voedingsadapter vermelde netspanning.



Probeer het apparaat nooit met een andere spanning te gebruiken.



De voedingsadapter mag pas worden aangesloten nadat de installatie correct is voltooid.



Als de voedingsadapter van het apparaat defect is of als het apparaat andere schade vertoont, mag het niet in gebruik worden genomen.



Trek aan de stekker, niet aan het snoer, om de voedingskabel uit het stopcontact te halen.



Gebruik het apparaat niet in de buurt van een badkuip, zwembad of sproeiwater.



Probeer nooit zelf een defect apparaat te repareren. Neem altijd contact op met een van onze servicepunten.



Vreemde voorwerpen, zoals naalden, munten, etc., mogen niet in het apparaat vallen. Raak de aansluitpunten niet met metalen voorwerpen of met de vingers aan. Dit kan kortsluiting veroorzaken.



Plaats geen open vuurbronnen (zoals brandende kaarsen) op het apparaat.



Laat kinderen dit apparaat nooit zonder toezicht gebruiken.



Het apparaat blijft zelfs als het is uitgeschakeld of in de stand-by staat op het lichtnet aangesloten. Trek de stekker uit het stopcontact als u het apparaat gedurende een langere periode niet gebruikt. Trek aan de stekker, niet aan het snoer.



Luister niet naar muziek of radio met hoge volumes. Dit kan tot blijvende gehoorschade leiden.



Dit apparaat is niet bedoeld voor gebruik door personen (inclusief kinderen) met beperkte fysieke, zintuiglijke of mentale capaciteiten of met gebrek aan ervaring en/of kennis, tenzij deze onder toezicht staan van iemand die verantwoordelijk is voor hun veiligheid of door deze persoon over het gebruik van het apparaat zijn geïnstrueerd.



Kinderen moeten onder toezicht staan om te voorkomen dat ze met het apparaat spelen.



Het is verboden om wijzigingen aan het apparaat aan te brengen.



Beschadigde apparaten en accessoires mogen niet langer worden gebruikt.

3.2.2 Afvalverwijdering

De verpakking van uw toestel bestaat uitsluitend uit recyclebare materialen. Voer deze gescheiden af volgens de lokale aanwijzingen. Dit product mag aan het eind van zijn levensduur niet met het gewone huisafval worden meegegeven, maar moet bij een inzamelpunt voor het recyclen van elektrische en elektronische apparaten worden ingeleverd.



Dit wordt aangeduid door het -symbool op het product, de gebruiksaanwijzing of de verpakking.

De gebruikte materialen kunnen afhankelijk van hun etikettering worden hergebruikt. Door hergebruik, recycling of andere manieren om oude apparaten te verwerken, levert u een belangrijke bijdrage aan het beschermen van het milieu.



Informeer bij de gemeentelijke instanties naar de verantwoordelijke instantie voor afvalverwijdering. Houd er rekening mee dat de lege batterijen van de afstandsbediening en elektronisch afval niet bij het gewone huisvuil horen, maar op juiste wijze moeten worden verwerkt (inleveren bij de winkel, chemisch afval).



Aanwijzingen voor verwijdering:

Afvoer van de verpakking:

Uw nieuwe apparaat werd tijdens het transport naar u toe beschermd door de verpakking. Alle gebruikte materialen zijn milieuvriendelijk en recyclebaar. Help mee en voer de verpakking op een milieuvriendelijke manier af. Informatie over de huidige afvalverwijderingsmethoden vindt u bij uw plaatselijke dealer of bij de gemeentelijke afvalverwerking.



Verstikkingsgevaar! Geef de verpakking of onderdelen ervan niet aan kinderen. Verstikkingsgevaar door folie en andere verpakkingsmaterialen.

Apparaat afdanken:

Oude apparaten zijn geen waardeloos afval. Door milieuvriendelijke verwijdering kunnen waardevolle grondstoffen worden teruggewonnen. Informeer bij gemeentelijke instanties naar de mogelijkheden om het apparaat milieuvriendelijk en op de juiste manier af te voeren.



Dit apparaat is volgens de richtlijn 2012/19/EU betreffende afgedankte elektrische en elektronische apparaten (WEEE) gemarkeerd. 



Dit product mag aan het eind van zijn levensduur niet met het gewone huisafval worden meegegeven, maar moet bij een inzamelpunt voor het recyclen van elektrische en elektronische apparaten worden ingeleverd. Het symbool op het product, de gebruiksaanwijzing of de verpakking wijst u hierop. De gebruikte materialen kunnen afhankelijk van hun etikettering worden hergebruikt. Door hergebruik, recycling of andere manieren om oude apparaten te verwerken, levert u een belangrijke bijdrage aan het beschermen van het milieu.

DE

EN

FR

NL

3.2.3 Juridische mededeling



TechniSat verklaart hierbij dat de DIGITRADIO 52 CD-radioapparatuur voldoet aan de richtlijn 2014/53/EU. De volledige tekst van de EU-conformiteitsverklaring is beschikbaar op de volgende website:

<http://konf.tsat.de/?ID=22408>



TechniSat is niet aansprakelijk voor productschade als gevolg van externe invloeden, slijtage of onjuiste behandeling, ongeoorloofde reparatie, veranderingen of ongelukken.



Wijzigingen en drukfouten voorbehouden. Laatst gewijzigd 07/20.
Kopiëren en reproductie uitsluitend met toestemming van de uitgever. De meest actuele versie van de gebruiksaanwijzing is in PDF-formaat onder downloads op de TechniSat homepage www.technisat.com te verkrijgen.



DIGITRADIO 52 CD en TechniSat zijn geregistreerde handelsmerken van:

TechniSat Digital GmbH

TechniPark

Julius-Saxler-Straße 3

D-54550 Daun/Eifel

www.technisat.de



DE

EN

FR

NL

3.2.4 Service-instructies



Dit product is getest op kwaliteit en heeft een wettelijke garantieperiode van 24 maanden vanaf de datum van aankoop. Bewaar de factuur als aankoopbewijs. Neem voor eventuele garantieclaims contact op met de distributeur van het product.



Opmerking!

Voor vragen en informatie of als er een probleem is met dit apparaat, kunt u terecht bij onze technische hotline:

Ma. - vr. 8:00 - 18:00 via tel.:
+49 (0) 3925 9220 1800 bereikbaar.

Gebruik in geval van retourzending van het apparaat alleen het volgende adres:

TechniSat Digital GmbH
Service-center
Nordstr. 4a
39418 Staßfurt

Namen van de genoemde bedrijven, instellingen of merken zijn handelsmerken of gedeponeerde handelsmerken van hun respectievelijke eigenaren.

4 Apparaat installeren

- > Plaats het apparaat op een stevige, veilige en horizontale ondergrond. Zorg voor goede ventilatie.



Let op:

- > Plaats het apparaat niet op zachte oppervlakken zoals vloerkleden en dekens of in de buurt van gordijnen en wandtapijten. De ventilatieopeningen zouden zo kunnen worden afgedekt. De noodzakelijke luchtcirculatie kan daardoor worden onderbroken. Dit kan leiden tot brand in het apparaat.
- > Plaats het apparaat niet in de buurt van warmtebronnen zoals radiatoren. Voorkom blootstelling aan direct zonlicht en plekken met buitengewoon veel stof.
- > Het apparaat mag niet in ruimtes met een hoge luchtvochtigheid, bijv. keuken of sauna, worden geplaatst omdat neerslag van condensatie het apparaat kan beschadigen. Het apparaat is bedoeld voor gebruik in droge en gematigde omstandigheden en mag niet worden blootgesteld aan druppels of spatwater.

DE

EN

FR

NL

- > Houd er rekening mee dat de poten van het apparaat mogelijk gekleurde afdrucken op bepaalde meubeloppervlakken kunnen achterlaten. Gebruik een bescherming tussen uw meubels en het apparaat.
- > Houd de DIGITRADIO 52 CD uit de buurt van apparaten die sterke magnetische velden produceren.
- > Plaats geen zware voorwerpen op het apparaat.
- > Als u het apparaat van een koude naar een warme omgeving verplaatst, kan vocht in het apparaat neerslaan. Wacht in dit geval ongeveer een uur voordat u het in gebruik neemt.
- > Leg het netsnoer zo dat niemand erover kan struikelen.
- > Zorg ervoor dat het netsnoer of de stroomtoevoer altijd gemakkelijk toegankelijk is, zodat u het apparaat snel van het stroomnet kunt loskoppelen!
- > Het stopcontact moet indien mogelijk dicht bij het apparaat zijn.
- > Steek voor stroomaansluiting de stekker volledig in het stopcontact.
- > Gebruik een geschikte, gemakkelijk toegankelijke stroomaansluiting en vermijd het gebruik van contactdozen!

- > Raak de stekker niet met natte handen aan. Gevaar voor een elektrische schok!
- > Trek bij storingen of rook- en geurontwikkeling uit de behuizing onmiddellijk de stekker uit het stopcontact.
- > Koppel de stekker los als het apparaat lange tijd niet wordt gebruikt, bijvoorbeeld voor aanvang van een lange reis.
- > Een te hoog volume, vooral met een koptelefoon, kan gehoorschade veroorzaken.

DE

EN

FR

NL

5 Beschrijving van de DIGITRADIO 52 CD

5.1 De levering

Controleer vóór ingebruikname of de levering compleet is:

- 1 x DIGITRADIO 52 CD
- 1 x voedingsadapter
- 1 x gebruiksaanwijzing

5.2 De bijzondere kenmerken van de DIGITRADIO 52 CD

De DIGITRADIO 52 CD bestaat uit een DAB+/FM-ontvanger met de volgende functies:

- U kunt maximaal 20 DAB+ en 20 FM-zenders opslaan.
- De radio ontvangt op de frequenties FM 87,5 - 108 MHz (analoog) en DAB 174,9 - 239,2 MHz (digitaal).
- Het apparaat heeft een tijdweergave.
- Programmeerbare wektijden.
- Cd / mp3-speler
- Bluetooth / USB-medium afspelen
- Draadloos of via kabel opladen van externe apparaten.

5.3 DIGITRADIO 52 CD voorbereiden voor gebruik

5.3.1 Voedingsadapter aansluiten

- > Sluit de voedingsadapter hiervoor aan op de ingang **DC-IN** op de achterkant van de DIGITRADIO 52 CD. Sluit de voedingsadapter op het lichtnet aan.



Zorg ervoor dat de bedrijfsspanning van het apparaat overeenkomt met de lokale netspanning voordat u de stekker in het stopcontact steekt.



Na de eerste verbinding met de voeding verschijnt **TechniSat** op het display. U kunt dan de werktal selecteren. Selecteer hiervoor met de toetsen **<** of **>** een van de beschikbare talen en druk op **SELECT/MENU** om de keuze te bevestigen. Er wordt eerst een zenderscan uitgevoerd via DAB+ en de tijd en datum worden ingesteld. Let ook op de opmerking onder punt 5.4.1.

DE

EN

FR

NL

5.3.2 Draadantenne uitlijnen

Het aantal en de kwaliteit van te ontvangen zenders is afhankelijk van de ontvangsomstandigheden op de plaats van opstelling. Met de draadantenne is een uitstekende ontvangst mogelijk.

> Trek de draadantenne in de lengte uit.



Vaak is de exacte uitlijning van de draadantenne belangrijk, vooral in de randgebieden van de DAB+-ontvangst. Op het internet kunt u bijv. onder "www.digitalradio.de" snel de locatie van de dichtstbijzijnde zendmast bepalen.



Begin de eerste zenderscan bij een raam in de richting van de zendmast. Bij slecht weer kan de DAB+ ontvangst slechts beperkt mogelijk zijn.



Raak de draadantenne tijdens het afspelen van een zender niet aan. Dit kan leiden tot verminderde ontvangst en geluidsonderbrekingen.

5.3.3 Koptelefoon gebruiken

Gehoorschade!

Luister niet met een hoog volume via de koptelefoon. Dit kan tot blijvende gehoorschade leiden. Stel het volume zo laag mogelijk in voordat u een koptelefoon gaat gebruiken.



Gebruik alleen koptelefoons met een 3,5 mm jackplug.

- > Steek de stekker van de koptelefoon in de **koptelefooningang** van het apparaat. Het geluid wordt nu alleen via de koptelefoon weergegeven, de luidspreker is gedempt.
- > Als u weer via de luidspreker wilt luisteren, trekt u de stekker van de koptelefoon uit de koptelefooningang van het apparaat.

5.4 Algemene functies van het apparaat

5.4.1 Apparaat aanzetten

- > Maak eerst de DIGITRADIO 52 CD klaar voor gebruik volgens de aanwijzingen in paragraaf 5.3.1 en 5.3.2 .
- > Druk op de toets **Aan/Stand-by** boven op het apparaat om de DIGITRADIO 52 CD aan te zetten.

DE

EN

FR

NL



Na de eerste keer inschakelen moet u eerst de **Taal** instellen. Selecteer hiervoor met de toetsen < of > een van de beschikbare talen en druk op **SELECT/MENU** om de keuze te bevestigen. Vervolgens voert het apparaat automatisch een volledige zenderscan uit in de DAB-modus. Tijdens het scannen toont de display informatie de voortgang en het aantal gevonden digitale radiostations. Na voltooiing van de zenderscan wordt het eerste DAB+ programma afgespeeld.

5.4.2 Apparaat uitzetten

- > Door de knop **Aan/Stand-by** ingedrukt te houden, kunt u het apparaat in de stand-by-modus zetten. Het display toont kort de melding **[Stand-by]**. De tijd wordt op het display weergegeven. Voor het aanpassen van de helderheid van het display in stand-by (zie paragraaf 13.2).

5.4.3 Volume instellen

- > Stel het volume met de toetsen **Volume luider/zachter** in. Het ingestelde volume wordt op het display weergegeven

5.4.4 Display

Afhankelijk van de geselecteerde functie of optie, geeft het **display** de volgende informatie weer:

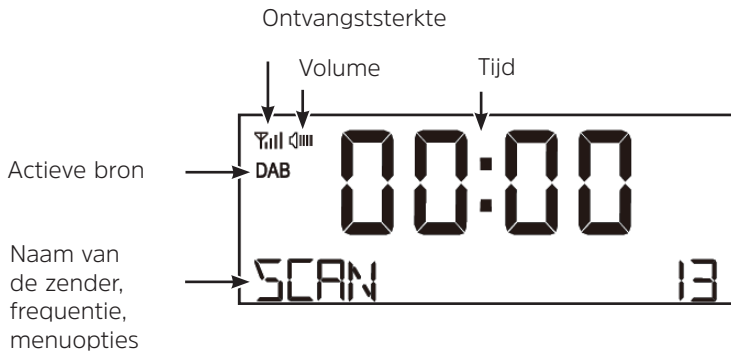

DE

EN

FR

NL

5.4.5 Displayweergave opvragen

- > Houd de toets **SELECT/MENU** ingedrukt en selecteer met de toetsen < of > het submenu [Display]. Druk vervolgens op de toets **SELECT/MENU**. Gebruik de toetsen <, > en **SELECT/MENU** om een weergaveoptie te kiezen. U kunt naar keuze de volgende informatie laten zien:

In de **DAB+**-modus (geselecteerde functie is gemarkeerd met een "*"):

[Scrollende tekst] (doorlopende tekst met aanvullende informatie die evt. door de zender wordt aangeboden), **[Signaalsterkte]**, **[Programmatype]**, **[Ensemble]**, **[Frequentie]**, **[Signaalkwaliteit]**, **[Bitrate en codec]**, **[Formaat]**, **[Datum]** en **[Servicenaam]**.

In de modus **FM** (geselecteerde functie wordt met een "*" gemarkeerd):

[Radiotekst] (indien uitgezonden), **[Programmatype]** (PTY), **[Stationsnaam]**, **[Audio-informatie]**, **[Datum]** en **[Frequentie]**.

6 Menubediening

Via het menu heeft u toegang tot alle functies en instellingen van de DIGITRADIO 52 CD. De menunavigatie gebeurt met de toetsen **SELECT/MENU** en < / >. Het menu is onderverdeeld in submenu's en bevat, afhankelijk van de modus (DAB+ of FM), verschillende menuopties of activeerbare functies. Houd de toets **SELECT/MENU** kort ingedrukt om het menu te openen. Om over te schakelen naar submenu's, drukt u eerst op de toets < of > om een submenu weer te geven en vervolgens op de toets **SELECT/MENU** om het submenu te openen. Een sterretje (*) markeert de huidige selectie.



Menu sluiten: het menu sluit automatisch na enkele seconden. Houd anders de toets **SELECT/MENU** nogmaals ingedrukt.



Instellingen worden pas opgeslagen als u met de toets **SELECT/MENU** bevestigt.



Functies en de in te drukken knoppen worden in deze gebruiksaanwijzing **vetgedrukt** weergegeven. Displayweergaven tussen **[vierkante haakjes]**.



Sommige tekstuele weergaven (zoals menuopties, zenderinformatie) zijn mogelijk te lang om weer te geven. Deze worden dan na enige tijd weergegeven als een scrollende tekst.

DE

EN

FR

NL

7 De DAB+ (digitale radio)-functie

7.1 Wat is DAB+?

DAB+ is een nieuw digitaal formaat dat kristalhelder geluid zonder ruis mogelijk maakt. In tegenstelling tot traditionele analoge radiostations, zendt DAB+ meerdere stations op een en dezelfde frequentie uit. Dit wordt ensemble of multiplex genoemd. Een ensemble bestaat uit het radiostation en verschillende servicecomponenten of dataservices die afzonderlijk door de radiostations worden uitgezonden. Informatie bijvoorbeeld op www.dabplus.de of www.dabplus.ch.

7.1.1 Datacompressie

Digitale radio maakt daarbij gebruik van effecten van het menselijke gehoor. Het menselijk oor neemt geluiden die onder een bepaald minimumvolume liggen niet waar. Data die zich onder de zogenaamde gehoordrempel bevinden, kunnen dus worden uitgefilterd. Dit wordt mogelijk gemaakt omdat in een digitale datastroom naar elke informatie-eenheid ook het bijbehorende relatieve volume naar andere eenheden is opgeslagen. In een geluidssignaal worden bij een bepaalde grenswaarde de stillere delen door de luidere delen overlapt. Alle geluidsinformatie in een muzieknummer die onder de zogenaamde maskeerdrempel ligt, kan uit het over te dragen signaal worden gefilterd. Dit leidt tot datareductie van de te verzenden datastream, zonder dat er een merkbaar verschil in geluid voor de luisteraar is (HE AAC v2-procedure als aanvullende coderingsmethode voor DAB+).

7.1.2 Audiostream

Audiostreams zijn bij digitale radio continue gegevensstromen die MPEG 1 Audio Layer 2-frames bevatten en daarmee audio-informatie aanbieden. Daarmee kunnen de gewone radioprogramma's worden verzonden en aan de ontvangerzijde worden beluisterd. Digital Radio brengt niet alleen radio in uitstekende geluidskwaliteit maar ook extra informatie. Deze informatie kan betrekking hebben op het lopende programma (bijvoorbeeld titel, artiest) of los daarvan staan (bijvoorbeeld nieuws, weer, verkeer, tips).

7.2 DAB+ (digitale radio) ontvangst

> Druk herhaaldelijk kort op de toets **Mode** tot **[DAB]** op het display verschijnt.



Wanneer DAB+ voor de eerste keer wordt gestart, wordt een volledige zenderscan uitgevoerd. Na voltooiing van de zenderscan wordt het eerste station in alfanumerieke volgorde afgespeeld.

DE

EN

FR

NL

7.2.1 Volledige zenderscan uitvoeren



De automatische **Volledige zenderscan** scant alle DAB+ band III-kanalen en vindt zo alle zenders, die in het ontvangstgebied worden uitgezonden.



Na voltooiing van de zenderscan wordt het eerste station in alfanumerieke volgorde afgespeeld.

> Om een volledige zenderscan uit te voeren, opent u het menu door op de toets **SELECT/MENU** te drukken en selecteert u met de toetsen < en > de menuoptie **[Volledige scan]**. Druk vervolgens kort op de toets **SELECT/MENU**.

> Op het display verschijnt **[Zenderscan...]**.



Tijdens de zenderscan wordt het aantal gevonden zenders weergegeven.



Controleer de draadantenne als er geen zender wordt gevonden en wijzig indien nodig de locatie (paragraaf 5.3.2).

7.2.2 Zender selecteren

- > Druk op de toetsen < of > om het zenderoverzicht weer te geven en te schakelen tussen de beschikbare zenders.

Alternatief:

- > Open het menu door de toets **SELECT/MENU** kort ingedrukt te houden en gebruik de toetsen < / > om de optie **[Zenderoverzicht]** te selecteren. Druk kort op de toets **SELECT/MENU** om op te slaan. U kunt dan de toetsen < en > gebruiken om een station te kiezen en dit met **SELECT/MENU** afspelen.

7.2.3 DAB+ zenders in het geheugen opslaan



- In het favorietengeheugen kunt u maximaal 20 stations in het DAB+-bereik opslaan.
- > Selecteer eerst de gewenste zender (zie paragraaf 7.2.2).
 - > Om deze zender op een geheugenplaats op te slaan, **houdt** u tijdens het afspelen een van de toetsen **Favorietengeheugen 1** of **2** ingedrukt.
 - > Om een zender toe te voegen aan het favorietengeheugen 3...20, houdt u de toets **Favorietengeheugen 3+** ingedrukt en gebruikt u vervolgens de < / > toetsen om een geheugenplaats te selecteren. Druk op de toets **SELECT/MENU** om op te slaan.
 - > Om nog meer zenders op te slaan, herhaalt u deze procedure.

DE

EN

FR

NL

7.2.4 DAB+-zender van een geheugenplaats opvragen

- > Om een zender op te vragen die u eerder in het favorietengeheugen heeft opgeslagen, drukt u **kort** op de toets **Favorietengeheugen 3+** en selecteert u met de toetsen **<** en **>** een geheugenplaats (1...20). Druk op de toets **SELECT/MENU** om de zender af te spelen.



Als er geen station op het geselecteerde kanaal is opgeslagen, wordt op het display **[(leeg)]** weergegeven.



Druk op de toetsen **Favorietengeheugen 1** of **2** om de daarop opgeslagen zender direct op te vragen.

7.2.5 Overschrijven / verwijderen van een opgeslagen programmegeheugen

- > Sla eenvoudig volgens de aanwijzingen een nieuw station op in het favorietengeheugen.



Bij het herstellen van de fabrieksinstellingen worden alle geheugenplaatsen verwijderd.

7.2.6 Signaalsterkte

- > Open het menu door de toets **SELECT/MENU** kort ingedrukt te houden, selecteer met de toetsen < of > de optie **[Display]** en druk dan op **SELECT/MENU**.
- > Gebruik de toetsen < of > om de optie **[Signaalsterkte]** te selecteren en druk dan op **SELECT/MENU**
- > Wacht tot het menu verdwijnt.
- > Het display toont de signaalsterkte door middel van een staafdiagram.



Stations met een signaalsterkte die lager is dan de minimumsignaalsterkte zenden geen voldoende signaal uit. Richt zo nodig de antenne uit (zie paragraaf 5.3.2).

DE

EN

FR

NL

7.2.7 Handmatig zoeken

Met deze menuoptie kunt u de ontvangen kanalen controleren en de antenne afstellen.

- > Houd kort de toets **SELECT/MENU** ingedrukt. Gebruik de toetsen < of > om de optie **[Handmatige zenderscan]** te selecteren en druk dan op **SELECT/MENU**.
- > Kies met de toetsen < of > en **SELECT/MENU** een zender (5A tot 13F). Het display toont nu de signaalsterkte. Als een DAB+ station op een kanaal wordt ontvangen, wordt de ensemblenaam van het station weergegeven. De antenne kan nu op maximale signaalsterkte worden uitgericht.



Stations met een signaalsterkte die lager is dan de minimumsignaalsterkte zenden geen voldoende signaal uit. Richt zo nodig de antenne uit (zie paragraaf 5.3.2).

7.2.8 Volume regelen (DRC)

Met de menuoptie **DRC** kunt u de mate van compressie instellen, die dynamische fluctuaties en de bijbehorende volumevariaties compenseert.

- > Houd kort de toets **SELECT/MENU** ingedrukt. Gebruik de toetsen < of > om de optie **[DRC]** te selecteren en druk dan op **SELECT/MENU**.
- > Selecteer met < of > de compressieverhouding:
 - DRC hoog** - hoge compressie
 - DRC laag** - lage compressie
 - DRC uit** - compressie uitgeschakeld.
- > Bevestig de keuze met de toets **SELECT/MENU**.

7.2.9 Niet-actieve stations verwijderen

Met deze menuoptie kunt u oude en niet langer te ontvangen stations uit het zenderoverzicht verwijderen.

- > Houd kort de toets **SELECT/MENU** ingedrukt. Gebruik de toetsen < of > om de optie **[Niet-actieve zenders]** te selecteren en druk dan op **SELECT/MENU**.

De vraag **[Wissen]** volgt om te bevestigen dat de inactieve zenders moeten worden verwijderd.

- > Selecteer met < of > de optie **[J]** (Ja) of **[N]** (Nee) en bevestig door op de toets **SELECT/MENU** te drukken.

8 FM-modus

8.1 FM-modus inschakelen

> Schakel naar de FM-modus door de toets **MODE** in te drukken.

> Op het display wordt **[FM]** weergegeven.



Wanneer het apparaat voor de eerste keer wordt ingeschakeld, wordt de frequentie ingesteld op 87,5 MHz.



Als u al een station heeft ingesteld of opgeslagen, speelt de radio de als laatste ingestelde zender af.



Bei RDS-zenders verschijnt de naam van de zender.



Om de ontvangst te verbeteren, kunt u de draadantenne opnieuw richten (zie paragraaf 5.3.2).

8.2 FM-ontvangst met RDS-informatie

RDS is een methode voor het verzenden van aanvullende informatie via FM-zenders. Omroepen met RDS verzenden bijv. hun stationsnaam of programmatype. Dit wordt op het display weergegeven. Het apparaat kan de RDS-informatie **RT** (radiotekst), **PS** (stationsnaam), **PTY** (programmatype) weergeven.

8.3 Automatische zenderscan

- > Houd de toetsen < of > langer ingedrukt (2 tot 3 sec.) om automatisch naar het volgende station met voldoende signaal te zoeken.
- > Als alternatief kunt u ook op de toets **SELECT/MENU** drukken.



Als een FM-station met een voldoende sterk signaal wordt gevonden, stopt het zoeken en wordt het station afgespeeld. Als een RDS-zender wordt ontvangen, verschijnt de zendernaam en eventueel radiotekst.



Gebruik voor het instellen van zwakkere stations de handmatige zenderafstemming.

8.4 Handmatige zenderafstemming

- > Druk herhaaldelijk kort op < of > om de gewenste zender of frequentie in te stellen.



Het display toont de frequentie in stappen van 0,05 MHz.

8.5 Scaninstellingen

In deze menuoptie kunt u de gevoeligheid van de scanfunctie instellen.

- > Houd kort de toets **SELECT/MENU** ingedrukt. Gebruik de toetsen < of > om de optie **[Zenderscan instellen]** te selecteren en druk dan op **SELECT/MENU**.
- > Selecteer of u de scan alleen bij sterke zenders **[Alleen sterke zenders]** of voor alle stations (ook bij zwakke zenders) **[Alle zenders]** wilt laten stoppen.



Bij de instelling **Alle zenders** stopt de automatische zenderscan bij elk beschikbaar station. Hierdoor kan het voorkomen dat zwakke zenders met ruis worden afgespeeld.

8.6 Audio-instellingen

- > Houd kort de toets **SELECT/MENU** ingedrukt. Gebruik de toetsen < of > om de optie **[Audio-instellingen]** te selecteren en druk dan op **SELECT/MENU**.
- > Gebruik de toetsen < of > om de optie **[Stereo mogelijk]** of **[Alleen mono]** te selecteren om alleen in stereo of mono af te spelen als de FM-ontvangst slecht is.
- > Bevestig de keuze met de toets **SELECT/MENU**.

8.7 FM-station op de geheugenplaats opslaan



In het programmeergeheugen kunt u maximaal 20 zenders in het FM-bereik opslaan.

- > Selecteer eerst de gewenste zender (zie paragrafen 8.3, 8.4).
- > Om deze zender op een geheugenplaats op te slaan, **houdt** u tijdens het afspelen een van de toetsen **Favorietengeheugen 1** of **2** ingedrukt.
- > Om een zender toe te voegen aan het favorietengeheugen 3...20, houdt u de toets **Favorietengeheugen 3+** ingedrukt en gebruikt u vervolgens de toetsen **< / >** om een geheugenplaats te selecteren. Druk op de toets **SELECT/MENU** om op te slaan.
- > Om nog meer zenders op te slaan, herhaalt u deze procedure.

DE

EN

FR

NL

8.8 FM-station van een geheugenplaats afspelen

- > Om een zender op te vragen die u eerder in het favorietengeheugen heeft opgeslagen, drukt u **kort** op de toets **Favorietengeheugen 3+** en selecteert u met de toetsen **<** en **>** een geheugenplaats (1...20). Druk op de toets **SELECT/MENU** om de zender af te spelen.



Als er geen station op het geselecteerde kanaal is opgeslagen, wordt op het display **[(leeg)]** weergegeven.



Druk op de toetsen **Favorietengeheugen 1** of **2** om de daarop opgeslagen zender direct op te vragen.

8.9 Overschrijven / verwijderen van een opgeslagen programmeergeheugen



- > Sla eenvoudig volgens de aanwijzingen een nieuw station op in het favorietengeheugen.



Bij het herstellen van de fabrieksinstellingen worden alle geheugenplaatsen verwijderd.

9.1 Algemene informatie over cd's / mp3-cd's

De DIGITRADIO 52 CD is geschikt voor muziek-cd's waarop audiogegevens zijn vastgelegd. In de mp3-/WMA-modus zijn de aanduidingen / termen "F" (Folder) = map / album en "T" (Titel) bepalend. "Album" komt overeen met de map op de pc, „Titel“ met het bestand op de pc of de titel van een cd-da. Het apparaat sorteert de albums of tracks van een album in alfabetische volgorde op naam. Als u de voorkeur geeft aan een andere volgorde, kunt u de naam van het nummer of album veranderen door er een cijfer voor te plaatsen. Bij het branden van cd-r en cd-rw met audiogegevens kunnen zich verschillende problemen voordoen die soms het storingsvrije afspelen bemoeilijken. Dit komt door defecte software- en hardware-instellingen of de gebruikte beschrijfbare cd. Als dergelijke fouten optreden, neem dan contact op met de klantenservice van de fabrikant van uw cd-brander/brandersoftware of zoek de juiste informatie op (bijv. op internet).

-  Als u audio-cd's maakt, houd dan rekening met de wettelijke voorschriften en schendt de auteursrechten van derden niet.
-  Het apparaat kan cd's met mp3-gegevens en normale audio-cd's (cd-da) afspelen. Gebruik geen andere extensies, zoals *.doc, *.txt, *.pdf etc. bij het converteren van audiobestanden naar mp3.

-  Vanwege de verscheidenheid aan verschillende encodersoftware kan niet worden gegarandeerd dat elk mp3-bestand probleemloos kan worden afgespeeld.
-  Bij foutieve titels/bestanden wordt het afspelen met de volgende titel / bestand voortgezet.
-  Het is het beste om bij het branden van de cd op lage snelheid te branden en om de cd als single-sessie en afgesloten te maken.
-  Het apparaat schakelt na ca. 15 minuten zonder weergave in de stand-by.
-  Verwijder de disc uit het station wanneer u het apparaat verplaatst. Daarmee voorkomt u schade aan de cd-speler en de disc.

9.2 Cd afspelen/pauzeren

- > Druk herhaaldelijk op de **MODE**-toets tot **[CD]** op het display verschijnt.
- > Om een cd te plaatsen, druk op de knop **Cd-lade openen/sluiten**, leg de cd met het label naar boven in de cd-lade en druk weer op de knop **Cd-lade openen/sluiten** om de cd-lade te sluiten.

 Plaats de cd voorzichtig met de bedrukte kant naar boven. Zorg ervoor dat de cd niet scheef zit.

 Pak de cd voor het inleggen / eruit halen aan de randen vast.

 Wacht met gebruik tot de inhoud van de cd volledig is ingelezen om er zeker van te zijn dat alle vereiste informatie is gelezen. Dit proces kan vooral bij mp3-cd's enige tijd in beslag nemen.

- > Met de toets **Afspelen/Pauze** kunt u de weergave starten / pauzeren / hervatten (op het display knippert de speeltijd als het afspelen is gepauzeerd).

 Stop het afspelen altijd voordat u de cd eruit neemt.

 Als het afspelen niet start, schakelt de DIGITRADIO 52 CD na ongeveer 15 minuten over naar de stand-by.

DE

EN

FR

NL

9.2.1 Titel instellen

- > Met de knoppen **Volgende/Vorige nummer** gaat u naar het volgende of vorige nummer.

Het display toont het momenteel ingestelde titel / nummer (**F** = map / album, **T** = titel)

9.2.2 Snel zoeken

U kunt snel vooruit of achteruit spoelen in het huidige nummer, om een bepaalde plek te zoeken. Tijdens het zoeken is er geen geluidswaergave.

- > Houd de toetsen **Snel vooruitspoelen/Snel terugspoelen** ingedrukt om binnen het nummer snel vooruit of achteruit te spoelen.

9.2.3 Afspelen stoppen

- > Gebruik de toets **Stop** om het afspelen te onderbreken.



Op het display verschijnt het totale aantal nummers.

9.3 Aanwijzingen voor de cd

Bewaar de cd altijd in het hoesje en pak deze alleen bij de randen vast. Het in regenboogkleuren glinsterende oppervlak mag niet worden aangeraakt en moet altijd schoon zijn. Geen papier of plakband op de etiketzijde van de cd plakken. De cd moet van fel zonlicht en warmtebronnen zoals kachels vandaan gehouden worden.

Ook mag een cd niet in een in de zon geparkeerde auto liggen, omdat de binnentemperatuur in de auto extreem hoog kan oplopen. Vingerafdrukken en stof op de opgenomen kant met een schone, droge reinigingsdoek schoonmaken. Voor de reiniging van cd's mogen geen discreinigers zoals plaatspray, schoonmaakmiddelen, antistatische spray of oplosmiddelen zoals benzine, thinner of andere in de handel verkrijgbare chemicaliën worden gebruikt. Hardnekkige vlekken kunnen worden verwijderd met een vochtige zeem.

Veeg vanaf het midden naar de rand van de disc. Draaiende bewegingen bij het reinigen veroorzaken krassen. Deze kunnen tijdens het afspelen tot fouten leiden.

DE

EN

FR



NL

10 USB-weergave

10.1 Algemene informatie over USB-weergave

De DIGITRADIO 52 CD is geschikt voor het afspelen van mp3/WMA-bestanden van een USB-opslagmedium.

In de mp3-/WMA-modus zijn de aanduidingen/termen "F" (Folder) = map / album en "T" (Titel) bepalend. "Album" komt overeen met de map op de pc, „Titel" met het bestand op de pc of de titel van een cd-da. Het apparaat sorteert de albums of tracks van een album in alfabetische volgorde op naam. Als u de voorkeur geeft aan een andere volgorde, kunt u de naam van het nummer of album veranderen door er een cijfer voor te plaatsen.

-  Vanwege de verscheidenheid aan verschillende encodersoftware kan niet worden gegarandeerd dat elk mp3-bestand probleemloos kan worden afgespeeld.
-  Bij foutieve titels / bestanden wordt het afspelen met de volgende titel / bestand voortgezet.
-  Het apparaat schakelt na ca. 15 minuten zonder weergave in de stand-by.

10.2 Vanaf USB-medium afspelen/pauzeren

- > Druk herhaaldelijk op de toets **MODE** tot **[USB]** op het display verschijnt.
- > Om toegang tot een USB-opslagmedium te krijgen, moet u deze eerst via de ingang **DC-OUT** 5 V, 1 A op de radio aansluiten.
-  Wacht met gebruik tot de inhoud van het USB-opslagmedium de cd volledig is ingelezen om er zeker van te zijn dat alle vereiste informatie is gelezen. Dit kan even duren, vooral bij grote opslagmedia met een groot aantal bestanden en mappen.
- > Met de toets **Afspelen/Pauze** kunt u de weergave starten/pauzeren/hervatten (op het display knippert de speeltijd als het afspelen is gepauzeerd).
-  Stop het afspelen altijd voordat u het USB-medium eruit neemt.
-  Als het afspelen niet start, schakelt de DIGITRADIO 52 CD na ongeveer 15 minuten over naar de stand-by.

DE

EN

FR

NL

10.2.1 Titel instellen

- > Met de knoppen **Volgende/Vorige nummer** gaat u naar het volgende of vorige nummer.

Het display toont het momenteel ingestelde titel/nummer (**F** = map / album, **T** = titel)

10.2.2 Snel zoeken

U kunt snel vooruit of achteruit spoelen in het huidige nummer, om een bepaalde plek te zoeken. Tijdens het zoeken is er geen geluidswaergave.

- > Houd de toetsen **Snel vooruitspoelen/Snel terugspoelen** ingedrukt om binnen het nummer snel vooruit of achteruit te spoelen.

10.2.3 Afspelen stoppen

- > Gebruik de toets **Stop** om het afspelen te onderbreken.



Op het display verschijnt het totale aantal nummers.

11 Via Bluetooth afspelen

In de Bluetooth-modus kunt u muziek afspelen vanaf een aangesloten smartphone of tablet via de luidsprekers van DIGITRADIO 52 CD. Om dit te doen, moeten beide apparaten eerst aan elkaar "gekoppeld" worden.

11.1 Bluetooth inschakelen

- > Schakel naar de Bluetooth-modus door op de toets **MODE** te drukken.
- > Op het display wordt **[Bluetooth]** weergegeven.



Bij het voor de eerste keer inschakelen moet eerst een extern apparaat (smartphone / tablet) worden gekoppeld.



Als een extern apparaat dat zich binnen bereik bevindt al is gekoppeld, wordt de verbinding automatisch tot stand gebracht. Afhankelijk van het gekoppelde apparaat start het afspelen van muziek automatisch.

DE

EN

FR

NL

11.2 Extern apparaat koppelen

Om een extern apparaat, zoals een smartphone of tablet, met de DIGITRADIO 52 CD te koppelen, gaat u als volgt te werk:

- > Start de Bluetooth-modus volgens de aanwijzingen in paragraaf 11.1.
- > In het display verschijnt **[Bluetooth]** en **[Wachten]**.
- > Start nu op uw externe apparaat het zoeken naar Bluetooth-apparaten in de buurt. Mogelijk moet u eerst de Bluetooth-functie op uw externe apparaat activeren.



Voor informatie over hoe u de Bluetooth-functie op uw externe apparaat kunt activeren en een zoekopdracht kunt uitvoeren, raadpleegt u de gebruiksaanwijzing van uw externe apparaat.



Tijdens het koppelingsproces moeten beide apparaten zich binnen 10 cm afstand van elkaar bevinden.

- > De melding **DIGITRADIO 52 CD** zou nu moeten verschijnen in de lijst van Bluetooth-apparaten op uw externe apparaat. Tik erop om het koppelingsproces te voltooien. Zodra het koppelingsproces met succes is voltooid, klinkt er een bevestigingssignaal uit de luidspreker van de DIGITRADIO 52 CD en wordt **[Gekoppeld]** op het display aangeduid.



Afhankelijk van het Bluetooth-protocol van uw externe apparaat kunt u het afspelen van muziek regelen met de afspreeknoppen.

- | | |
|--------------------|---|
| Afspelen / Pauze | - Toets Afspelen/Pauze |
| Volgend nummer | - Toets Nummer vooruit |
| Nummer vanaf begin | - Toets Vorige nummer |
| Achteruit zoeken | - Toets Snel terugspoelen vasthouden |
| Vooruit zoeken | - Toets Snel vooruitspoelen vasthouden |



Als alternatief kunt u ook gebruik maken van de afspeelregeling van de muziek-app op uw externe apparaat.

11.3 Koppeling annuleren

Om een actieve koppeling te annuleren, moet u dit proces op uw externe apparaat uitvoeren.



Voor informatie over hoe u de Bluetooth-functie op uw externe apparaat kunt activeren en een zoekopdracht kunt uitvoeren, raadpleegt u de gebruiksaanwijzing van uw externe apparaat.



Daarna kunt u een nieuw apparaat koppelen volgens de aanwijzingen in paragraaf 11.2.

12 Overige functies

12.1 Oplaadfunctie van externe apparaten

De DIGITRADIO 52 CD heeft een oplaadfunctie via kabel en een draadloze oplaadfunctie (volgens Qi-standaard) van externe apparaten zoals mobiele telefoons of smartphones.



Let op: Gebruik niet beide varianten tegelijk. Dit kan schade aan uw apparatuur veroorzaken.

12.1.1 Externe apparaten via kabel opladen

Gebruik de originele oplaadkabel (USB) van uw externe apparaat en steek deze in de **USB-poort (DC OUT)** aan de achterzijde van de DIGITRADIO 52 CD. Het externe apparaat kan worden opgeladen met maximaal 5 V en 1 A.

12.1.2 Externe apparaten draadloos opladen

Als uw externe apparaat een draadloze oplaadfunctie heeft (Qi-standaard draadloos opladen), kunt u het op de oplaadpad bovenop de DIGITRADIO 52 CD plaatsen. Het display van uw externe apparaat moet naar boven wijzen. Als de uitlijning correct is, start het oplaadproces automatisch. Meer informatie over het draadloos opladen van de batterij, vindt u in de gebruiksaanwijzing van uw externe apparaat.

12.2 Slaaptimer

Activeer de slaaptimer als u naar de radio wilt luisteren voordat u in slaap valt en de DIGITRADIO 52 CD automatisch op stand-by moet worden gezet.

- > Druk meerdere malen op de toets **Sleep** op de DIGITRADIO 52 CD om de beschikbare tijden te selecteren, waarna de DIGITRADIO 52 CD automatisch overschakelt naar de stand-by-modus. U kunt kiezen uit: Uit, 15 minuten, 30 minuten, 45 minuten, 60 minuten, 90 minuten of 120 minuten.



Als de slaaptimer actief is, kunt u de resterende tijd opvragen door nogmaals kort op de toets **Sleep** te drukken.

12.3 Wekker

De DIGITRADIO 52 CD heeft de mogelijkheid om 2 programmeerbare wektijden afzonderlijk in te stellen.

12.3.1 Wektimer instellen



U kunt de wekfunctie pas gebruiken nadat de juiste tijd is ingesteld.



Na een stroomstoring moet u de tijd opnieuw instellen. De tijd kan handmatig worden ingesteld of via DAB of FM worden geactualiseerd. Zie voor verdere informatie paragraaf 13.1.

Bij wijze van voorbeeld worden de instellingen voor **Wektijd 1** nu uitgelegd. Om elke configuratiestap te bevestigen en naar de volgende stap te gaan, drukt u op de toets **SELECT/MENU**. Om een optie te wijzigen, drukt u op de toetsen **<** of **>**.

1. Druk om de twee wektijdgeheugenplaatsen in te stellen op een van de volgende toetsen **Wekker 1** of **Wekker 2**.
- > In het display verschijnt **[WEKKER 1 INST]** (bij Wekker 1).
2. Bevestig de keuze met de toets **SELECT/MENU**.
3. Stel de Tijd in waarop de wekker moet beginnen (eerst het uur, dan de minuten). Druk op **SELECT/MENU** om naar de volgende instelling te gaan.
4. Stel de gewenste **Duur** in waarmee de wektimer u wakker maakt (15, 30, 45, 60, 90, 120 min)
5. Selecteer de af te spelen **Bron** als weksignaal (DAB, FM en Zoemer zijn beschikbaar).

- > Als u DAB of FM heeft geselecteerd, kunt u vervolgens kiezen of u de laatst beluisterde zender of een eerder in het Favorietengeheugen opgeslagen zender als weksignaal wilt afspelen. Selecteer de juiste optie en druk op **SELECT/MENU** om naar de volgende instelling te gaan.
6. Selecteer vervolgens hoe vaak de wekfunctie moet worden herhaald. Mogelijke keuzes zijn:
- **Dagelijks:** Elke dag op het ingestelde tijdstip
 - **Een keer:** Eenmalige uitvoering
 - **Weekend:** Alleen zaterdag en zondag
 - **Weekdagen:** alleen maandag t / m vrijdag
7. Selecteer het gewenste wekvolume.
8. Selecteer **[AAN]** om de wekker in te schakelen of **[UIT]** om de wekker uit te schakelen. Druk op **SELECT/MENU** om de wekinstelling op te slaan.
- > De wektimer is ingesteld, **[opgeslagen]** verschijnt op het display.

12.3.2 Wekker na afgaan uitschakelen

Houd de toets **Aan/Stand-by** ingedrukt om de wekker uit te schakelen.

- > Druk op de toets **SNOOZE** om de sluimerfunctie in te schakelen. U kunt de lengte van de sluimertijd op 5, 15 of 30 minuten instellen door herhaaldelijk op **SNOOZE** te drukken.



De mogelijke duur van de sluimertijd is afhankelijk van de ingestelde wektijd duur, zodat een sluimertijd van 5 minuten of 10 minuten kan worden ingesteld gedurende een wektijd duur van 15 minuten.



Op het display verschijnt het wekpictogram en blijft opnieuw verschijnen wanneer de wekkerherhaling is ingesteld op Dagelijks, Weekend of Werkdagen.

12.3.3 Wekker uitschakelen

- > Herhaal de in „12.3.1 Wecktimer instellen“ beschreven stappen en selecteer > **[UIT]** in de laatste configuratiestap. Sla de instelling door **SELECT/MENU** in te drukken.

13 Systeeminstellingen

Alle instellingen die in dit punt worden uitgelegd, gelden zowel in DAB+ als in de FM-modus.

13.1 Tijd- en datuminstellingen

13.1.1 Tijd / datum handmatig instellen

Afhankelijk van de instelling van Tijd bijwerken (paragraaf 13.1.2), moet u de tijd en datum handmatig instellen.

- > Houd kort de toets **SELECT/MENU** ingedrukt. Gebruik de toetsen < of > om de optie **[TIJD / DATUM]** te selecteren en druk dan op **SELECT/MENU**.
- > Selecteer met de toetsen < of > de optie **[Tijd / Datum instellen]** en druk dan op **SELECT/MENU**.
- > De eerste cijfers (uren) van de tijd knippen en kunnen met de toetsen < of > worden gewijzigd.
De toets > verhoogt de waarde, de toets < verlaagt de waarde.
- > Druk op de toets **SELECT/MENU** om de instelling te bevestigen.
- > Vervolgens knippen de volgende cijfers (minuten) van de tijd en kunnen deze ook worden gewijzigd (zie bovenstaande aanwijzingen).

DE

EN

FR

NL

- > Druk na iedere volgende instelling op de toets **SELECT/MENU** om naar de volgende instelling te gaan.
- > Ga bij de datuminstelling volgens bovenstaande aanwijzingen te werk.
- > Nadat u alle instellingen heeft uitgevoerd en de toets **SELECT/MENU** heeft ingedrukt, verschijnt **[Opgeslagen]** op het display.

13.1.2 Tijd bijwerken

In dit submenu kunt u aangeven of de tijd automatisch via DAB+ of FM moet worden bijgewerkt of u deze handmatig wilt gelijkzetten (paragraaf 13.1.1).

- > Houd kort de toets **SELECT/MENU** ingedrukt. Selecteer met de toetsen < of > de optie **[Tijd/Datum instellen]** en druk dan op **SELECT/MENU**.
- > Selecteer met de toetsen < of > de optie **[Autom. bijwerken]** en druk dan op **SELECT/MENU**.
- > Selecteer met de toetsen < of > de volgende opties:

[DAB en FM] (bijwerken via DAB+ en FM)

[DAB] (bijwerken alleen via DAB+)

[FM] (bijwerken alleen via FM)

[Niet bijwerken] (tijd / datum moeten handmatig worden ingesteld, zie paragraaf 13.1.1).

- > Druk op de toets **SELECT/MENU** om de instelling te bevestigen.

13.1.3 Tijdformaat instellen

In het submenu **12 / 24-uursformaat** kunt u het 12- of 24-uurs formaat instellen.

- > Houd kort de toets **SELECT/MENU** ingedrukt. Selecteer met de toetsen < of > de optie **[Tijd/Datum instellen]** en druk dan op **SELECT/MENU**.
- > Selecteer met de toetsen < of > de optie **[12 / 24-uurs formaat]** en druk dan op **SELECT/MENU**.
- > Selecteer met de toetsen < of > een van de volgende opties:
 - [24]** (voor het 24-uurs formaat)
 - [12]** (voor het 12-uurs formaat)
- > Druk op de toets **SELECT/MENU** om te bevestigen.

DE

EN

FR

NL

13.1.4 Datumformaat instellen

In het submenu **Datumformaat** kunt u het weergaveformaat van de datum instellen.

- > Houd kort de toets **SELECT/MENU** ingedrukt. Selecteer met de toetsen < of > de optie **[Tijd/Datum instellen]** en druk dan op **SELECT/MENU**.
- > Selecteer met de toetsen < of > de optie **[Datumformaat instellen]** en druk dan op **SELECT/MENU**.
- > Selecteer met de toetsen < of > een van de volgende opties:
[DD-MM-JJJJ] (Dag, Maand, Jaar)
[MM-DD-JJJJ] (Maand, Dag, Jaar)
- > Druk op de toets **SELECT/MENU** om te bevestigen.

13.2 Helderheid van het scherm

U kunt de helderheid van het scherm zowel voor gebruik als voor stand-by instellen.

- > Houd kort de toets **SELECT/MENU** ingedrukt. Gebruik de toetsen < of > om de optie **[Verlichting]** te selecteren en druk dan op **SELECT/MENU**.
- > Selecteer met de toetsen < of > een van de volgende opties:

[In bedrijf] regelt de helderheid in de normale, ingeschakelde toestand. U kunt kiezen tussen de helderheidsniveaus **[AUTO]**, **[5 Hoog]** tot **[1 Laag]**. Selecteer met de toetsen < of > een helderheidsniveau en druk op de toets **SELECT/MENU** om op te slaan.

[Stand-by] regelt de helderheid in stand-by. U kunt kiezen tussen de helderheidsniveaus **[AUTO]**, **[4 Hoog]** tot **[0 Uit]**. Selecteer met de toetsen < of > een helderheidsniveau en druk op de toets **SELECT/MENU** om op te slaan.

13.3 Taal

- > Houd kort de toets **SELECT/MENU** ingedrukt. Gebruik de toetsen < of > om de optie **[Taal]** te selecteren en druk dan op **SELECT/MENU**.
- > Selecteer met de toetsen < of > een van de beschikbare talen en druk op de toets **SELECT/MENU** om de keuze te bevestigen.

DE

EN

FR

NL

13.4 Fabrieksinstellingen

Als u de locatie van het apparaat wijzigt, bijvoorbeeld bij een verhuizing, kunt u de opgeslagen zenders mogelijk niet meer ontvangen. Door terug te keren naar de **Fabrieksinstellingen**, kunt u alle opgeslagen stations verwijderen om vervolgens een nieuwe zenderscan te starten.

- > Houd kort de toets **SELECT/MENU** ingedrukt. Gebruik de toetsen < of > om de optie **[Fabrieksinstelling]** en druk dan op **SELECT/MENU**.
- > Kies om een reset naar de fabrieksinstellingen uit te voeren met de toets < **[J]** (Ja) of om te annuleren met de toets > **[N]** (Nee), en druk op **SELECT/MENU**.

Alle eerder opgeslagen stations en instellingen worden verwijderd. Het apparaat bevindt zich nu in de leveringstoestand.

- > Het display toont **[Herstart...]** en het apparaat begint met de taalkeuze **[Taal]**. Selecteer met de toetsen < of > een van de beschikbare talen en druk op de toets **SELECT/MENU** om de keuze te bevestigen. Vervolgens voert het apparaat automatisch een volledige zenderscan uit in de DAB-modus. Tijdens het scannen toont de display-informatie de voortgang en het aantal gevonden digitale radiostations. Na voltooiing van de zenderscan wordt het eerste DAB+ programma afgespeeld.

13.5 Software-versie

Onder Software-versie kunt u de momenteel geïnstalleerde softwareversie raadplegen.

- > Houd kort de toets **SELECT/MENU** ingedrukt. Gebruik de toetsen < of > om de optie **[Softwareversie]** te selecteren en druk dan op **SELECT/MENU**.
- > De huidige geïnstalleerde softwareversie wordt weergegeven.
- > Verlaat het display door de toets **SELECT/MENU** in te drukken en ingedrukt te houden .

DE

EN

FR

NL

14 Schoonmaken



Maak het apparaat niet schoon met een vochtige doek of onder stromend water om het risico van een elektrische schok te vermijden. Trek de stekker uit het stopcontact en schakel het apparaat uit voordat u begint met schoonmaken.



Gebruik geen schuursponsjes, schuurpoeder of oplosmiddelen zoals alcohol of benzine.



Gebruik geen van de volgende middelen: zout water, insecticiden, chloor of zure oplosmiddelen (salmiak).



Maak de behuizing met een zachte met water bevochtigde doek schoon. Gebruik geen alcohol, verdunners en dergelijke: zulke stoffen kunnen het oppervlak van het apparaat beschadigen.



Maak het display alleen met een zachte katoenen doek schoon. Gebruik zo nodig een katoenen doek met een kleine hoeveelheid niet-alkalisch zeepsop op water- of alcoholbasis.



Wrijf zachtjes met de katoenen doek over het oppervlak.

15 Storingen verhelpen

Als het apparaat niet werkt zoals bedoeld, controleer het dan met behulp van de volgende tabellen.

Symptoom	Mogelijke oorzaak / oplossing
Ik kan het apparaat niet aanzetten.	Het apparaat krijgt geen stroom. Sluit de voedingsadapter correct op het stopcontact en op het apparaat aan.
Ik hoor niets.	Verhoog het volume.
Het display gaat niet aan.	Koppel het apparaat los van de voeding en sluit deze weer aan.
Ontvangst via DAB+/FM is slecht.	Wijzig de positie van de antenne of van de DIGITRADIO 52 CD.
Het apparaat kan niet worden bediend.	Koppel het apparaat los van de voeding en sluit deze weer aan.
Extern apparaat wordt niet via draadloos opladen opgeladen	Wijzig de positie op de oplaadpad totdat het laden begint.

Als u de storing na de beschreven controles nog steeds niet kunt verhelpen, neem dan contact op met de technische hotline.

DE

EN

FR

NL

16 Technische gegevens/instructies van de fabrikant

Technische wijzigingen en onjuistheden voorbehouden.

Modi	DAB/DAB+, FM, Bluetooth, cd, USB
Voedingsbron	AC-invoer: 100 - 240 V, 50 / 60 Hz DC-invoer: 5 V, 3000 mA
Frequenties	FM: 87,5 - 108 MHz DAB/DAB+: Band III 174 - 240 MHz Bluetooth 2,402 - 2.488 GHz
Zendvermogen	Bluetooth 4 dBm
Stroomverbruik	In gebruik max.: 15 W Stand-by: <1 W
Audio-uitgangsvermogen	2 x 2 W RMS
Gewicht	600 g
Afmetingen (B x H x D)	18 x 12,1 x 19 cm

Technische gegevens van meegeleverde voedingsadapter

Fabrikant	TechniSat Digital GmbH, Julius-Saxler-Straße 3, D-54550 Daun
Modelaanduiding	BQ18B-0503000-G
Ingangsspanning	AC 100 - 240 V
Wisselstroom-ingangsfrequentie	50 / 60 Hz
Uitgangsspanning	DC 5,0 V
Uitgangsstroom	3,0 A
Uitgangsvermogen	15,0 W
Gemiddelde actieve efficiëntie tijdens gebruik*	83,5 %
Efficiëntie bij lage belasting (10 %)*	82,5 %
Opgenomen vermogen in onbelaste toestand*	0,06 W

*Bij 230 V, 50 Hz

DE

EN

FR

NL

DE

EN

FR

NL

